



2025



Tracker

Manual del propietario

Contenido

Introducción	1
Llaves, puertas y ventanas	3
Asientos y sistemas de sujeción	20
Almacenamiento	49
Instrumentos y Controles	53
Iluminación	78
Sistema de Infoentretenimiento	83
Controles de clima	105
Conducción y funcionamiento	113
Cuidado del vehículo	155
Servicio y mantenimiento	206
Datos técnicos	211
Información al cliente	217
Elaboración de informes sobre defectos de seguridad	222
OnStar	224
Servicios conectados	229
Índice alfabético	231

Introducción



Los nombres, logotipos, emblemas, eslóganes, nombres de modelos de vehículos y diseños de la carrocería del vehículo que aparecen en este manual, incluyendo sin limitar a, GM, el logotipo GM, CHEVROLET, el emblema de CHEVROLET, y TRACKER son marcas registradas y/o marcas de servicio de General Motors LLC, sus subsidiarios, afiliados o licenciatarios.

Este manual describe funciones que podrían o no ser parte de su vehículo debido a: equipo opcional que no fue comprado con el vehículo; variaciones de modelo; especificaciones del país; funciones y aplicaciones que pueden no estar disponibles en su región; o debido a cambios posteriores a la impresión de este manual.

Consulte la documentación de compra específica para su vehículo, para confirmar las funciones aplicables.

Mantenga este manual en el vehículo para referencias rápidas.

Uso de este manual

- El presente manual describe todas las opciones y características disponibles para este modelo. **Puede ser que ciertas descripciones, incluyendo aquellas para la pantalla y las funciones del menú, no se apliquen a su vehículo debido a variantes del modelo, especificaciones de cada país, equipo especial o accesorios.**
- Las tablas de contenidos al principio del manual y de cada capítulo le ayudarán a localizar la información.
- El índice le permite buscar información específica.
- El Manual del propietario utiliza las designaciones de fábrica, que se pueden encontrar en el capítulo "Datos técnicos".

- Las indicaciones de dirección (p. ej. izquierda o derecha, delante o detrás) se refieren siempre al sentido de marcha.
- Puede ser que las pantallas de visualización del vehículo no soporten su idioma específico.

Peligro, Advertencia, y Precaución

Peligro

El texto marcado como  **Peligro** proporciona información sobre riesgos de lesiones fatales. No prestar atención a esta información puede poner en riesgo su vida.

Advertencia

El texto marcado con la  **Advertencia** proporciona información de riesgos de accidentes o lesiones. No prestar atención a esta información puede ocasionar lesiones.

Precaución

El texto marcado **Precaución** proporciona información de posibles daños al vehículo. No prestar atención a esta información puede ocasionar daños al vehículo.



Este símbolo indica un procedimiento prohibido que puede causar lesiones personales o daños al vehículo.

Le deseamos muchas horas de conducción placentera de este vehículo.

Chevrolet

Llaves, puertas y ventanas

Llaves y seguros

Llaves	3
Sistema de entrada sin llave a control remoto (RKE)	4
Funcionamiento del sistema de entrada sin llave a control remoto (RKE) (Acceso sin llave)	4
Seguros de puertas	7
Seguros eléctricos de puertas	8
Seguros de puertas automáticos	8
Seguros de puertas	8

Puertas

Puerta trasera	9
----------------------	---

Seguridad del vehículo

Seguridad del vehículo	10
Sistema de alarma de vehículo	10
Funcionamiento del inmovilizador (Acceso con llave)	12
Funcionamiento del inmovilizador (Acceso sin llave)	12

Espejos exteriores

Espejos convexos	13
Espejos eléctricos	13
Espejos plegables	13

Espejos interiores

Espejo retrovisores interiores	14
Espejo retrovisor manual	14
Espejo retrovisor de atenuación automática	14

Ventanas

Ventanas	15
Ventanas eléctricas	15
Ventanilla trasera con calefacción	17
Viseras	17

Techo

Quemacocos (Si así está equipado)	18
---	----

Llaves y seguros

Llaves

Llaves de reemplazo

Si necesita una llave de repuesto y los códigos de activación respectivos, se pueden solicitar a través de un concesionario Chevrolet.

Acceso Sin Llave



Retire la llave oprimiendo el botón en el lado del transmisor RKE cerca de la parte inferior y tire de ella. Nunca tire de la llave para sacarla sin oprimir el botón.



Si está equipado, esta llave desbloquea la puerta del conductor, arranca el motor, y abre la cajuela.

Sistema de entrada sin llave a control remoto (RKE)

Si disminuye el rango de operación de la Entrada remota sin llave (RKE):

- Verifique la distancia. El transmisor podría estar muy alejado del vehículo.
- Verifique la ubicación. Otros vehículos u objetos podrían estar bloqueando la señal.

- Verifique la batería del transmisor. Consulte "Reemplazo de la batería" más adelante en esta sección.
- Si el transmisor todavía no está funcionando correctamente, consulte a un distribuidor Chevrolet.

Funcionamiento del sistema de entrada sin llave a control remoto (RKE) (Acceso sin llave)

El transmisor de entrada remota sin llave (RKE) puede funcionar hasta 30 m de distancia del vehículo.

Otras condiciones pueden afectar el funcionamiento del transmisor. Consulte *Sistema de entrada sin llave a control remoto (RKE)* ⇨ 4.





Los siguientes pueden estar disponibles:

: Oprima para cerrar los seguros de todas las puertas. Las luces direccionales pueden encender y/o la bocina puede sonar en la segunda presión para indicar el cerrado. Consulte *Personalización del vehículo* ⇨ 74.

Presionar  puede también activar el sistema antirobo. Consulte *Sistema de alarma de vehículo* ⇨ 10.

Si está equipado, presione y sostenga  hasta que las ventanas se cierren completamente. Las ventanas no funcionarán a menos que se habilite el funcionamiento remoto de ventanas. Consulte *Personalización del vehículo* ⇨ 74.

: Presione para desbloquear la puerta. Al presionar  puede también desactivar el sistema antirrobo. Consulte *Sistema de alarma de vehículo* ⇨ 10.

Si está equipado, presione y sostenga  hasta que las ventanas se abran completamente. Las ventanas no funcionarán a menos que se habilite el funcionamiento remoto de ventanas. Consulte *Personalización del vehículo* ⇨ 74.

Operación de acceso sin llave

Con el sistema de Acceso sin llave, usted puede desbloquear y bloquear las puertas y el acceso a la puerta trasera sin retirar el transmisor RKE de su bolsillo, bolsa, portafolio, etc. El transmisor RKE debe estar máximo a 1 m de la puerta o puerta trasera que se abrirá. Si está equipado, habrá botones en las manijas exteriores de la puerta del conductor.

Desbloqueo/bloqueo sin llave desde la Puerta del conductor

Cuando las puertas estén bloqueadas y el transmisor de entrada sin llave esté dentro de 1 m de la manija de la puerta del conductor,

presionar el botón de bloqueo/desbloqueo en la manija de la puerta del conductor desbloqueará la puerta.

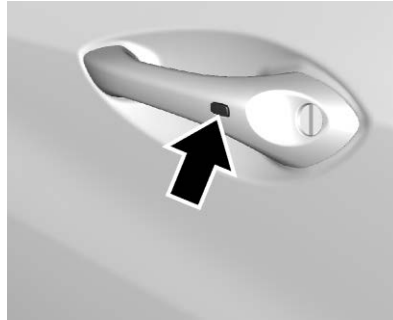

Se muestra el lado del conductor, lado del pasajero es similar

Alerta del control remoto abandonado en el vehículo

Cuando el vehículo se apaga y se deja un transmisor RKE en el vehículo, el claxon emitirá un chirrido tres veces una vez que se cierren todas las puertas. Para activar o desactivar, consulte *Personalización del vehículo* ⇨ 74.

Abertura sin llave de la puerta trasera

Cuando las puertas estén bloqueadas, presione la almohadilla táctil en la manija de la puerta trasera para abrir la puerta trasera si el transmisor RKE está dentro de 1 m.

Programación de los transmisores para el vehículo

Solo funcionarán los transmisores RKE programados específicamente para cada vehículo. Si extravía o le roban su transmisor, deberá comprar un transmisor nuevo y pedir a su distribuidor que lo programe. Se puede volver a programar el vehículo para que los transmisores extraviados o robados ya no funcionen. Cada vehículo puede contar con hasta ocho transmisores programados para el mismo.

Arranque del vehículo con una batería baja del transmisor o llave de repuesto (rígida)

Cuando arranque el vehículo, si la batería del transmisor está débil, el centro de información del conductor (DIC) puede mostrar NO REMOTE DETECTED (remoto no detectado) o NO REMOTE KEY WAS DETECTED PLACE KEY IN TRANSMITTER POCKET THEN START YOUR VEHICLE (llave remota no detectada coloque

llave en cavidad de transmisor ahora arranque su vehículo). En este momento también puede aparecer el mensaje REPLACE BATTERY IN REMOTE KEY (reemplazar batería en llave de control remoto).

Para arrancar el vehículo:

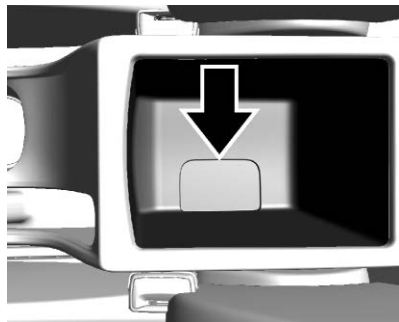

1. Coloque el transmisor en el almacenamiento de la consola central.
2. Con el vehículo en P (estacionamiento) o N (Neutral), pise el pedal de freno y oprima ENGINE START STOP (Arranque/Paro de motor).

Cambie la batería del transmisor lo antes posible.

Reemplazo de la batería

Cambie la batería si el mensaje CAMBIE LA BATERÍA EN LA LLAVE REMOTA aparece en el DIC.

Precaución

No toque ningún circuito del transmisor al cambiar la batería. La estática de su cuerpo podría dañar el transmisor.

La batería no es recargable. Para reemplazar la batería:



1. Oprima el botón en el lado del transmisor y jale de la llave para sacarla.



2. Separe las dos mitades del transmisor utilizando una herramienta plana insertada en el área cerca a la ranura de la llave.



3. Retire la batería empujándola y deslizándola hacia la parte inferior del transmisor.
4. Inserte la nueva batería, con el lado positivo viendo hacia la tapa posterior. Empuje la batería hacia abajo hasta que esté colocada en su lugar. Sustituya la batería con una de nomenclatura CR2032 o equivalente.
5. Ensamble la tapa de la batería de nuevo en el transmisor.

Seguros de puertas



Advertencia

Las puertas sin seguro pueden ser peligrosas.

(Continúa)

Advertencia (Continúa)



- Los pasajeros, y en especial los niños, pueden abrir las puertas fácilmente y caerse de un vehículo en movimiento. Las puertas pueden desbloquearse y abrirse con el vehículo en movimiento. La probabilidad de ser arrojado fuera del vehículo durante un impacto aumenta si las puertas no están con seguro. Por lo tanto, todos los pasajeros deben utilizar sus cinturones de seguridad correctamente y todas las puertas deberán estar cerradas mientras se esté manejando el vehículo.
- Los niños pequeños que se suben a un vehículo que no tiene las puertas cerradas con seguro podrían ser incapaces de salir del mismo. Los niños pueden verse expuestos a un calor extremo y sufrir lesiones permanentes o incluso fatales debido a la insolación. Siempre cerciórese de cerrar los seguros de las puertas del vehículo al alejarse del mismo.

(Continúa)

Advertencia (Continúa)

- Los intrusos pueden entrar fácilmente a través de una puerta sin seguro cuando usted reduzca la velocidad o detenga el vehículo. Poner seguro a las puertas puede ayudarle a prevenir que esto suceda.

Para bloquear o desbloquear las puertas desde el exterior del vehículo:

- Oprima  o  en el transmisor del sistema remoto de entrada sin llaves (RKE). Consulte *Funcionamiento del sistema de entrada sin llave a control remoto (RKE) (Acceso sin llave)* ⇨ 4.
- Use la llave en la puerta del conductor.

Para bloquear o desbloquear las puertas desde el interior:

- Presione  en el interruptor de bloqueo de puerta eléctrica.
- Jale la manija de la puerta para desbloquear la puerta.

Acceso Sin Llave

Si está equipado, el transmisor RKE debe estar a menos de 1 m de la puerta trasera o de la puerta que desea abrir. Presione el botón en la manija para abrir. Consulte *Funcionamiento del sistema de entrada sin llave a control remoto (RKE) (Acceso sin llave)* ⇨ 4.

Seguros eléctricos de puertas



L: Presione para cerrar los seguros de las puertas. La luz indicadora se encenderá cuando las puertas estén bloqueadas. Para desbloquear la puerta, oprima nuevamente el interruptor.

Seguros de puertas automáticos

Bloqueo automático de puertas (Transmisión automática)

Las puertas se bloquearán automáticamente cuando se cierren todas las puertas y la velocidad del vehículo se mueva a más de 13 km/h (8 mph).

Para abrir los seguros de las puertas:

- Presione **L** en el interruptor de bloqueo de puerta eléctrica.
- Cambie a P (estacionamiento).

El bloqueo y desbloqueo automático de puertas se puede configurar. Consulte *Personalización del vehículo* ⇨ 74.

Bloqueo automático de puertas (Transmisión manual - Si está equipado)

Esta característica de seguridad bloquea automáticamente todas las puertas tan pronto como el vehículo llega a la velocidad de 15 km/h.

Esta configuración puede cambiarse en menú de Infoentretenimiento. Vea *Personalización del vehículo* ⇨ 74

Peligro

No desbloquee la puerta mientras conduce. Si el pasajero abre la puerta por accidente, puede resultar en una lesión seria o muerte en caso de un accidente inesperado.

El vehículo desbloqueará las puertas automáticamente cuando se retire la llave del interruptor de ignición.

Seguros de puertas



⚠ Peligro

Use los bloqueos para niños siempre que haya niños ocupando los asientos traseros.

Para activar el seguro para niños, presione la palanca en la dirección de la flecha. Con el seguro para niños activado, las puertas no se pueden abrir desde el interior.

Para desactivar el seguro para niños, presione la palanca en la dirección opuesta. Con el seguro para niños desactivado, las puertas se pueden abrir desde el interior.

Puertas**Puerta trasera****⚠ Advertencia**

Los gases del escape pueden entrar al vehículo si éste se conduce con la puerta trasera, o la cajuela/escotilla abiertos, o con objetos que pasen a través del sello entre la carrocería y cajuela o escotilla o la puerta trasera. Los gases de escape del motor

(Continúa)

Advertencia (Continúa)

contienen monóxido de carbono (CO) que no puede verse ni olerse. Puede causar pérdida de conciencia o incluso la muerte.

Si necesita conducir el vehículo con la puerta trasera, o cajuela/escotilla abiertos:



- Cierre todas las ventanas.
- Abra completamente las salidas de aire en o debajo del tablero de instrumentos.
- Ajuste el sistema de control de clima en una modalidad que haga circular sólo aire exterior, y ajuste el ventilador a la máxima la velocidad. Consulte "Sistemas de control de clima" en el índice.
- Si el vehículo está equipado con panel trasero eléctrico, desactive la función de la puerta trasera eléctrica.

Abertura**Precaución**

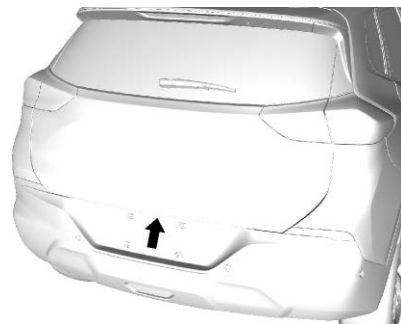
Para evitar daños a la puerta levadiza o al cristal de la puerta levadiza, asegúrese que el área arriba y detrás de la puerta levadiza esté libre antes de abrirla.



Para abrir la puerta trasera, el vehículo debe estar apagado o detenido, con la palanca de cambios en P (estacionamiento), si está equipado.

Presione  en el interruptor de bloqueo de puerta eléctrica o presione  en el transmisor RKE dos veces para abrir todas las puertas. Oprima la almohadilla táctil en el lado inferior de la manija de la puerta trasera y levántela.

Use la manija para bajar y cerrar la puerta trasera. No oprima la almohadilla de contacto mientras cierra la puerta trasera. Esto hará que la puerta trasera esté desenganchada.

La puerta trasera puede abrirse cuando está bloqueada si el transmisor RKE se encuentra a menos de 1 m del teclado táctil. Consulte *Funcionamiento del sistema de entrada sin llave a control remoto (RKE) (Acceso sin llave)* ⇨ 4.

La puerta trasera cuenta con un pestillo eléctrico. Si la batería está desconectada o tiene un bajo voltaje, la puerta trasera no se abrirá. La puerta trasera reanudará su operación cuando la batería se vuelva a conectar o a cargar.

Abertura de cajuela en una emergencia

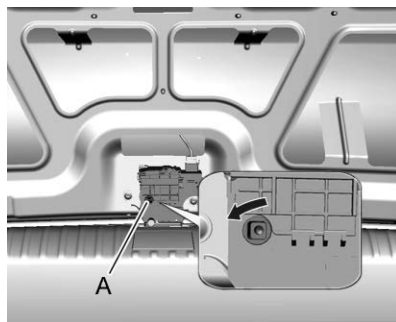

Realice las siguientes operaciones:

1. Desbloquee el respaldo trasero y plieguelo completamente, consulte *Asientos Traseros* ⇨ 25.
2. Desde el interior del compartimento de carga, con la ayuda de una herramienta adecuada, retire la cubierta pequeña, gire el dispositivo (A), cerca de la cerradura, en sentido contrario a las manecillas del reloj.

Cierre

Peligro

Asegúrese que sus manos y todas las partes de su cuerpo, así como de las otras personas, estén alejadas del área de cierre de la tapa de la cajuela.

Para cerrar la puerta trasera, empújela hacia abajo para que se cierre de manera segura.

Seguridad del vehículo

El vehículo tiene características anti-robo; sin embargo, el vehículo no se hace imposible de robar.

Sistema de alarma de vehículo

Este vehículo cuenta con un sistema de alarma antirrobo.

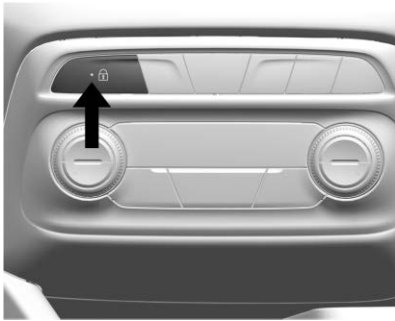

La luz indicadora, integrada en el interruptor de seguros eléctricos de la puerta, indica el estado del sistema.

se ilumina: prueba, demora de armado.

parpadea lentamente: el sistema se arma.

Activación del sistema de alarma

1. Apague el vehículo.
2. Bloquee el vehículo en cualquiera de estas formas:
 - Usando el transmisor RKE.
 - Use el sistema de acceso sin llave, si está equipado.

3. Después de 30 segundos, se activará el sistema de alarma, y el indicador empezará a parpadear lentamente, lo cual indica que el sistema de alarma está en funcionamiento. Presionando  en el transmisor de RKE por segunda vez anula la demora de 30 segundos y arma de inmediato el sistema de alarma.

Si se abre la puerta del conductor sin primero desbloquear con el transmisor RKE, sonará el claxon y las luces parpadearán para indicar una alarma previa. Si no se arranca el vehículo, o la puerta no se desbloquea presionando  en el transmisor RKE durante la alarma previa de 10 segundos, se activará la alarma.

Si se abre alguna puerta, el cofre o la cajuela sin desactivar primero el sistema, las direccionales parpadearán y el claxon sonará durante unos 30 segundos. Entonces el sistema de alarma se activará nuevamente para monitorear el siguiente evento no autorizado.

El sistema de alarma del vehículo no se armará si los seguros de las puertas se activan con la llave.

Desactivación del sistema de alarma

Para desactivar el sistema de alarma o apagar la alarma si se ha activado:

- Oprima  en el transmisor RKE.
- Desbloquee el vehículo usando el sistema de acceso sin llave, si está equipado.
- Arranque el vehículo.

Para evitar disparar la alarma por accidente:

- Active los seguros del vehículo después de que todos los ocupantes hayan salido y todas las puertas estén cerradas.
- Siempre desbloquee una puerta con el transmisor RKE o el sistema de acceso sin llave, si está equipado.

Desbloquear la puerta del conductor con la llave no desbloqueará el sistema ni apagará la alarma.

Cómo detectar una condición de manipulación no autorizada

Si presiona  en el transmisor RKE y el claxon suena y las luces parpadean tres veces, significa que ocurrió una alarma mientras estuvo armado el sistema de alarma.

Funcionamiento del inmovilizador (Acceso con llave)

Este vehículo cuenta con un sistema pasivo antirrobo.

Este sistema no necesita activarse o desactivarse manualmente.

El vehículo queda inmovilizado automáticamente cuando la llave se retira del encendido.

El sistema se desactiva automáticamente cuando el vehículo se arranca con la llave correcta. La llave usa un transpondedor que coincide con una unidad de control de inmovilización en el vehículo, y automáticamente desactiva el sistema. Sólo se puede encender el vehículo utilizando una llave autorizada. El vehículo podría no arrancar si la llave está dañada.



La luz de inmovilizador del grupo de instrumentos se enciende si existe un problema con la activación o desactivación del sistema anti-robo.

Al intentar arrancar el vehículo, la luz de seguridad enciende brevemente al girar la llave de encendido.

Si el motor no arranca y la luz de seguridad permanece encendida, hay un problema con el sistema. Apague el interruptor de encendido e inténtelo de nuevo.

Si el motor sigue sin arrancar y la llave no parece estar dañada o la luz permanece encendida, intente con otra llave de encendido. Si el motor no arranca con la otra llave, el vehículo necesita servicio. Si el vehículo arranca, la primera llave podría estar dañada. Acuda a su distribuidor, quien podrá dar servicio al sistema anti-robo y solicitar una llave nueva.

No deje las llaves u otros dispositivos que desactiven o desarmen el sistema antirrobo dentro del vehículo.

Funcionamiento del inmovilizador (Acceso sin llave)

Este vehículo cuenta con un sistema pasivo antirrobo.

Este sistema no necesita activarse o desactivarse manualmente.

Al apagar el vehículo, queda inmovilizado automáticamente.

El sistema de inmovilización está desactivado cuando se arranca el vehículo o la ignición está en ACC/ACCESSORY (Accesorios) y un transmisor válido está presente en el vehículo.



La luz de inmovilizador del grupo de instrumentos se enciende si existe un problema con la activación o desactivación del sistema anti-robo.

El sistema cuenta con uno o más transmisores RKE que coinciden con una unidad de control de inmovilización en su vehículo. Solamente un transmisor RKE de coincidencia correcta encenderá el vehículo.

Si el indicador de control  destella o se ilumina cuando la ignición está encendida, hay una falla en el sistema y el motor no se puede arrancar. Apague la ignición, y después intente arrancar de nuevo.

Si el indicador de control  continúa parpadeando o permanece encendido, intente arrancar el motor con la llave de repuesto y busque ayuda de un distribuidor Chevrolet o un taller de reparación autorizado.

Espejos exteriores

Espejos convexos

Advertencia

Un espejo convexo puede hacer que las cosas, como otros vehículos, aparezcan como más lejanas de lo que realmente están. Si entra demasiado abruptamente al siguiente adyacente, podría golpear a un vehículo que conduce junto a usted. Verifique con el espejo retrovisor o mire brevemente por encima de su hombro antes cambiar de carril.

Los espejos laterales tienen forma convexa de forma que se pueden ver desde el asiento del conductor.

Espejos eléctricos

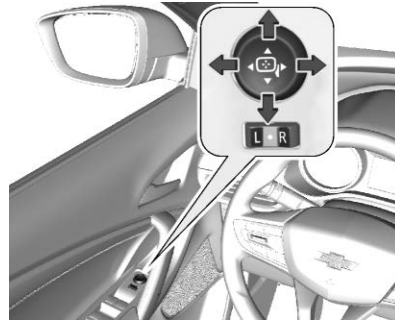

El control para los espejos eléctricos se encuentra en la moldura de la puerta a un lado del conductor.

Seleccione el espejo exterior izquierdo o derecho con el interruptor selector y ajuste el interruptor de cuatro vías.

Espejos plegables



Para seguridad de los peatones, los espejos exteriores se giran fuera de su posición normal de montaje si se golpean con suficiente fuerza. Vuelva a colocar el espejo aplicando una ligera presión a la carcasa del espejo. Esta función también es útil para reducir el ancho total del vehículo para prevenir daños cuando el vehículo esté estacionado. Empuje el espejo hacia atrás en la posición de funcionamiento antes de conducir.

⚠ Peligro

Siempre mantenga sus espejos debidamente ajustados, y utilícelos al manejar para incrementar su visibilidad de objetos y vehículos alrededor suyo. No conduzca mientras cualquiera de los espejos retrovisores exteriores esté plegado.

La superficie de los lentes del espejo es convexa para incrementar el campo de visión del conductor, y, debido a eso, los objetos reflejados en el espejo están más cerca de lo que aparentan. No subestime la distancia real de los vehículos reflejados en los espejos. Además, siempre revise la protección en el espejo retrovisor interior o mire sobre sus hombros antes de cambiar carriles.

Espejos interiores**Espejo retrovisores interiores**

Ajuste el espejo retrovisor para obtener una vista despejada del área detrás del vehículo.

No rocíe limpiador de cristales directamente sobre el espejo. Use una toalla suave humedecida con agua.

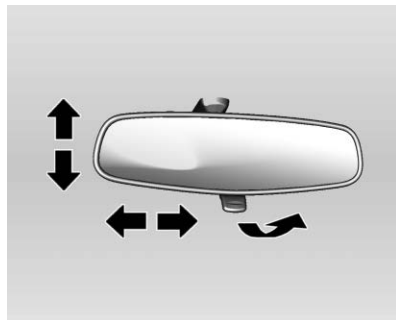
Espejo retrovisor manual

El ajuste se realiza inclinando el espejo a una posición adecuada.

Si está equipado, ajuste el nivel debajo del espejo para reducir el deslumbramiento.

⚠ Advertencia

Su vista a través del espejo puede perder alguna claridad cuando se ajusta para modo anti-deslumbramiento.

Tenga especial cuidado al utilizar su espejo retrovisor interior cuando se ajusta para modo anti-deslumbramiento.

El espejo retrovisor interior se debe ajustar antes de conducir con la visera desplegada para evitar el contacto entre ellos. Esto ocurre porque el espejo retrovisor interior tiene doble articulación.

La falla en asegurar una vista posterior clara para conducir puede resultar en una colisión, causando daños a su vehículo y otros vehículos y/o lesiones personales.

Espejo retrovisor de atenuación automática

Si está equipada, la atenuación automática reduce el resplandor de los faros que vienen desde de la parte trasera. La función de atenuación se enciende al arrancar el vehículo.

Ventanas



Advertencia

Nunca deje a un niño, adulto minusválido o mascota solo en un vehículo, especialmente con las ventanas cerrados en clima tibio o cálido. Pueden verse expuestos al calor extremo y sufrir lesiones permanentes o incluso fatales debido a la insolación.



La aerodinámica del vehículo está diseñada para mejorar el rendimiento del combustible. Esto puede producir un sonido de pulsación cuando alguna de las dos ventanas traseras

esté abierta y las delanteras estén cerradas. Para reducir el sonido, abra una ventana delantera o el quemacocos, si está equipado.

Ventanas eléctricas



Peligro

Tenga cuidado al accionar las ventanas eléctricas. Riesgo de daño, particularmente a los niños. Si hay niños en los asientos traseros, active el sistema de seguridad para niños en las ventanas eléctricas. Mantenga una estrecha vigilancia sobre las ventanas al cerrarlas. Asegúrese que nada quede atrapado en ellas mientras se mueven.

Las ventanas eléctricas funcionan cuando la ignición está en encendida, en ACC/ACCESSORY (Accesorios), o en Energía retenida para los accesorios (RAP). Consulte *Energía retenida para los accesorios (RAP)* ↗ 126.

Después de apagar el encendido, el funcionamiento de la ventana se desactiva cuando se abre cualquier puerta.

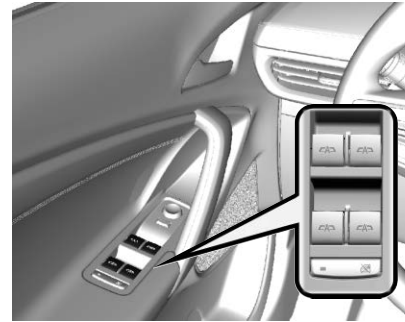

Accione el interruptor para la ventana respectiva oprimiendo o jalando para cerrar.



Peligro

Las partes del cuerpo que estén fuera del vehículo pueden ser golpeadas por objetos que van pasando. Mantenga todas las partes del cuerpo dentro del vehículo.

Los niños pueden operar y quedar atrapados por las ventanas eléctricas.

No deje sus llaves o niños solos en su vehículo.

(Continúa)

Peligro (Continúa)

Pueden ocurrir lesiones graves o fallecimientos por el uso incorrecto de las ventanas eléctricas.

Operación

Puede operar las ventanas eléctricas usando los interruptores de ventana eléctrica en cada tablero de puerta.

Para abrir la ventana, oprima el interruptor.

Para cerrar la ventana, levante en el interruptor.

Suelte el interruptor cuando la ventana llegue a la posición deseada.

Operación rápida de la ventana

Las ventanillas con una función de ascenso o descenso automático permite que se baje o suba la ventanilla sin sostener el interruptor. Todas las ventanas tienen descenso automático y ascenso automático. Jale un interruptor de ventana hacia arriba u oprímalo totalmente hacia abajo, suéltelo y la ventana sube o baja automáticamente. Detenga la ventana empujando o jalando el interruptor en la misma dirección una

segunda vez, u operando brevemente el interruptor hasta la primera posición en cualquier dirección.

Programación electrónica de ventana

Puede ser necesario programar las ventanas eléctricas si la batería del vehículo se ha desconectado o descargado. Para programar la ventana:

1. Cierre todas las puertas.
2. Encienda el interruptor de ignición.
3. Abra parcialmente la ventana a ser programada, luego ciérrela y continúe jalando el interruptor brevemente después de que la ventana se haya cerrado totalmente.
4. Abra la ventana y continúe presionando el interruptor brevemente después de que se haya abierto la ventana completamente.
5. Repita estos pasos para cada ventana que se necesite programar.

Función anti atrapamiento

Si está equipado, en caso de detección de obstáculos mientras se cierra la ventana en operación automática, la ventana se abrirá automáticamente por seguridad.

Precaución

La función anti atrapamiento podría no operar después de varios usos. No opere el interruptor de la ventana sin intención de abrir o cerrarla.

Anulación de la función anti-presión en el modo rápido de la ventana

En una emergencia, puede deshabilitarse la función de anti-pinzado en un modo supervisado. Sostenga el interruptor de la ventana hasta la segunda posición. La ventana se elevará mientras se sostenga el interruptor. En este modo, la ventana puede cerrarse sobre un objeto que se atravesara en su recorrido. Tenga precaución al usar el modo de anulación.

⚠ Peligro

Si se anula la apelación Anti-atrapamiento, la ventana puede cerrarse sobre un objeto en su curso. Antes de utilizar la anulación Anti-atrapamiento, asegúrese que ninguna persona u objeto obstruya el camino de la ventana.



(Continúa)

Peligro (Continúa)

El mal uso de las ventanas eléctricas o la anulación del Anti-atrapamiento podría provocar lesiones graves o la muerte.

Sistema de protección de niños para las ventanas traseras



Presione el interruptor  para desactivar el interruptor de las ventanas eléctricas de la puerta trasera. Para activar, presione  nuevamente.

Sobrecarga

Si las ventanas se operan repetidamente dentro de intervalos cortos, la operación de las ventanas se desactiva por algún tiempo.

Ventanilla trasera con calefacción

Se opera presionando el botón .

La calefacción funciona con el motor en operación y se apaga automáticamente después de un tiempo presionando nuevamente el botón.

Precaución

No utilice instrumentos punzantes o limpiadores para ventanas abrasivos en la ventana trasera de su vehículo.

No raye o dañe los cables del desempañador cuando limpie o trabaje cerca de la ventana trasera.

Viseras

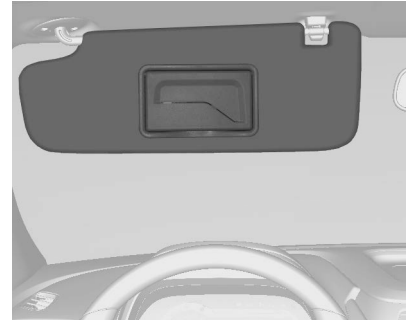

Los parasoles se pueden plegar hacia abajo o girarse a un lado para evitar deslumbramiento.

Ambas viseras tienen espejos integrales. El espejo del conductor debe estar cerrado cuando conduzca.

 Peligro

No coloque la visera de tal forma que bloquee la visibilidad del camino, el tráfico u otros objetos.

Techo



Quemacocos (Si así está equipado)





1. Interruptor del quemacocos
2. Interruptor del parasol

Si está equipado, el quemacocos sólo funciona cuando la ignición se encuentra encendida o en ACC/ACCESSORY (accesorios), o cuando la Energía retenida para los accesorios (RAP) está activa. Consulte *Energía retenida para los accesorios (RAP)* ⇨ 126.



Interruptor del quemacocos



Apertura rápida/cierre rápido: Para abrir rápidamente el quemacocos, oprima completamente y suelte  (1). Oprima el interruptor nuevamente para detenerlo. Para cerrar rápidamente el quemacocos, oprima completamente y suelte  (1). Oprima el interruptor nuevamente para detenerlo.

Abrir/Cerrar (Modo manual): Para abrir el quemacocos, oprima sin soltar  (1) hasta que el quemacocos alcance la posición que desee. Presione y sostenga  (1) para cerrarlo.

Ventilación: Desde la posición cerrada, presione  (1) para ventilar el quemacocos.

Interruptor del parasol

Apertura rápida/cierre rápido: Para abrir rápidamente el parasol, oprima completamente y suelte  (2). Para cerrar rápidamente el parasol, oprima completamente y suelte  (2). Oprima el interruptor nuevamente para detenerlo.

Open/Close: Para abrir el parasol, oprima sin soltar  (2) hasta que el parasol alcance la posición que desee. Presione  (2) para cerrar rápidamente la visera.

Cuando el techo corredizo está abierto, se eleva automáticamente un deflector de aire. El deflector de aire se retrae cuando se cierra el techo corredizo.

Sistema de reversa automática

El quemacocos tiene un sistema de reversa automática que solo está activo cuando el quemacocos se opera en modo de cierre rápido.

Si se encuentra un objeto en la trayectoria del cierre rápido, el sistema de reversa detectará un objeto, se detendrá, y abrirá el quemacocos nuevamente.

Si las heladas u otras condiciones impiden el cierre, anule la función cerrando el quemacocos en modo manual. Para detener movimiento, suelte el interruptor.

En caso de que haya dificultades cerrando el quemacocos por heladas u otras condiciones, es posible anular el sistema de reversa. Para anular el sistema de reversa, cierre en modo manual. Para detener el movimiento, suelte el interruptor.

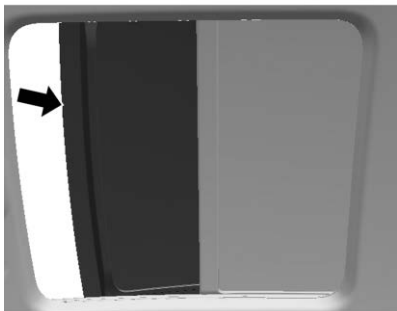

La tierra y la basura se pueden acumular en el sello del quemacocos o en los carriles. Esto podría causar problemas con la operación del techo corredizo o ruido. Podría taponar también el sistema de drenaje de agua. Periódicamente abra el quemacocos y retire cualquier obstáculo o basura suelta. Limpie el sello del quemacocos y el área de sellado del techo utilizando un trapo limpio, jabón suave y agua. No retire la grasa del quemacocos. Si se ve agua goteando hacia el sistema de drenaje, es normal.

Asientos y sistemas de sujeción

Cabeceras	
Cabeceras	20
Asientos delanteros	
Posición del asiento	22
Ajuste del asiento	22
Respaldos reclinables	23
Asientos Traseros	
Asientos Traseros	25
Cinturones de seguridad	
Cinturones de seguridad	26
Cómo usar correctamente los cinturones de seguridad	26
Cinturón de seguridad de tres puntos	28
Uso del cinturón de seguridad durante el embarazo	30
Revisión del sistema de seguridad	31
Cuidado de cinturón de seguridad	31
Reemplazo de partes del sistema del cinturón de seguridad después de una colisión	31
Sistema de bolsas de aire	
Sistema de bolsas de aire	32
Sistema frontal de bolsas de aire	34

Sistema de bolsa de aire lateral	35
Sistema de bolsa de aire de cortina	36
Interruptor de encendido-apagado de la bolsa de aire	37

Restricciones para niños

Sistemas de Restricción para Niños	38
Ubicaciones de instalación de restricción para niños	40
Sistemas de Restricción para Niños ISOFIX	43
Sistemas de restricción para niños de anclaje superior	47

Cabeceras

Asientos delanteros



Advertencia

Existe una mayor probabilidad que los ocupantes sufran una lesión de cuello/columa en un accidente con cabeceras que no estén instaladas y ajustadas adecuadamente. No conduzca hasta que las cabeceras de todos los ocupantes estén instaladas y ajustadas adecuadamente.

Los asientos frontales del vehículo tienen cabeceras ajustables en las posiciones de asiento de ventana.



Ajuste las cabeceras de tal forma que la parte superior de la misma esté a la misma altura que la parte superior de la cabeza del ocupante. Esta posición reduce la probabilidad de una lesión de cuello durante un accidente.

Puede ajustarse la altura de la cabecera.

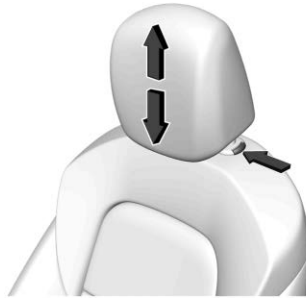

Jale la cabecera hacia arriba para elevarla. Trate de mover la cabecera para cerciorarse que está asegurada en su posición.

Para bajar la cabecera, pulse el botón ubicado en la parte superior del respaldo, y empuje la cabecera hacia abajo. Trate de mover la cabecera después de liberar el botón para asegurarse que esté trabada en su lugar.

Asientos Traseros

Los asientos traseros del vehículo tienen cabeceras ajustables.



Puede ajustarse la altura de la cabecera. Jale la cabecera hacia arriba para elevarla. Trate de mover la cabecera para cerciorarse que está asegurada en su posición.

Para bajar la cabecera, pulse el botón ubicado en la parte superior del respaldo, y empuje la cabecera hacia abajo. Trate de mover la cabecera después de liberar el botón para asegurarse que esté trabada en su lugar.

Asientos delanteros

Posición del asiento.

Peligro

Solamente conduzca con el asiento ajustado correctamente.



- Siéntese lo más atrás que le sea posible en el respaldo. Ajuste la distancia entre el asiento y los pedales de modo que sus piernas estén ligeramente anguladas al presionar los pedales.

- Siéntese con sus hombros lo más atrás que le sea posible en el respaldo. Establezca la inclinación del respaldo de modo que pueda alcanzar el volante fácilmente con sus brazos ligeramente doblados. Mantenga el contacto entre sus hombros y el respaldo al girar el volante. No incline el respaldo demasiado hacia atrás. Le recomendamos un ángulo máximo de aproximadamente 25°.
- Ajuste el volante. Vea *Ajuste del volante de dirección* ⇨ 54.
- Ajuste la altura del asiento suficientemente alto para tener un campo de visión claro de todos los lados y en todos los instrumentos de la pantalla.
- Ajuste la cabecera. Vea *Cabeceras* ⇨ 20.

Ajuste del asiento

Peligro

Para permitir el despliegue seguro de la bolsa de aire, no se sienta más cerca de 25 cm del volante.

(Continúa)

Peligro (Continúa)

Nunca coloque objetos de ningún tamaño o forma debajo de los asientos delanteros, ya que pueden interferir con el mecanismo de movimiento, otras partes del marco del asiento de componentes eléctricos, cuando estén disponibles, reduciendo o cancelando el desempeño correcto de estos componentes y el sistema de seguridad. Aún así, si existe la necesidad de colocar cualquier objeto debajo de los asientos delanteros, se recomienda colocar primero los asientos en la posición completamente atrás para facilitar el acceso.

No ajuste el asiento colocando sus manos, dedos, pies o cualquier otra parte del cuerpo debajo del asiento, ya que tiene mecanismo móvil y partes de metal que pueden causar lesiones.

Peligro

Nunca ajuste los asientos mientras conduzca ya que podrían moverse incontrolablemente.

Siempre que necesite ajustar el asiento, asegúrese de sentarse cómodamente y usar la palanca para desbloquear o los botones eléctricos de ajuste, cuando estén disponibles.

Después de ajustar la posición del asiento, intente moverlo hacia adelante y hacia atrás para asegurarse que esté bloqueado en posición.

Cuando ajuste el asiento, asegúrese de no golpear a un pasajero o equipaje.

Mantenga las manos, dedos, pies u otras partes del cuerpo lejos de las áreas funcionales del mecanismo de ajuste, el bloqueo de los asientos y otros componentes de metal.

Si existe la necesidad de recoger algún objeto debajo del asiento del pasajero delantero, se recomienda colocar primero los asientos en la posición completamente hacia atrás.



Para regular la posición del asiento:

1. Jale la manija en la parte delantera del cojín del asiento, en la parte central, para desbloquearlo.
2. Mueva el asiento hacia adelante a hacia atrás para liberar la manija.
3. Trate de mover el asiento hacia adelante y hacia atrás para asegurarse que esté asegurado en su lugar.

Ajustador de altura del asiento

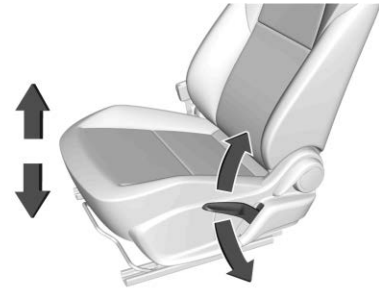

Mueva la palanca hacia arriba o hacia abajo para subir o bajar el asiento.

Respaldos reclinables

Advertencia

Sentarse en posición reclinada cuando el vehículo esté en movimiento puede ser peligroso. Incluso cuando se abrochen, los cinturones de seguridad no pueden hacer su trabajo.

(Continúa)

Advertencia (Continúa)

El cinturón de hombro no estará contra su cuerpo. En su lugar, estará delante de usted. En un accidente, puede ir hacia éste, y recibir lesiones de cuello u otras.

El cinturón de seguridad de dos puntos podría elevarse por encima de su abdomen. La fuerza del cinturón estará ahí, no en sus huesos de la pelvis. Esto podría causar lesiones internas serias.

Ponga el respaldo en posición vertical para una protección adecuada cuando el vehículo esté en movimiento. Entonces, siéntese bien en el asiento y colóquese el cinturón de seguridad adecuadamente.



No tenga el respaldo reclinado si el vehículo está en movimiento.

Respaldos reclinables manuales**Advertencia**

Si cualquiera de los respaldos no está asegurado, se podría mover hacia adelante en un alto repentino o impacto. Esto puede lastimar a la persona que está sentada en él. Siempre empuje y jale los respaldos para asegurarse que estén trabados.

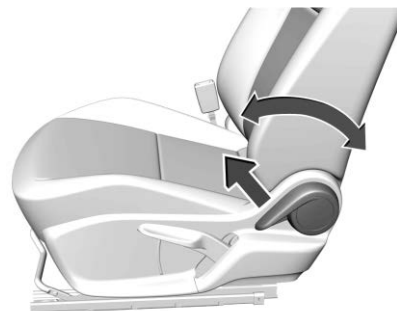

Para reclinar un respaldo manual:

1. Levante la palanca.
2. Mueva el respaldo hasta la posición deseada y suelte la palanca para asegurar el respaldo en su lugar.
3. Empuje y jale el respaldo para asegurar que esté trabado.

Para regresar el respaldo a la posición vertical:

1. Levante completamente la palanca sin aplicar presión al respaldo y el respaldo regresará a la posición vertical.
2. Empuje y jale el respaldo para asegurar que esté trabado. Permita que el asiento se conecte audiblemente.

Asientos Traseros

Plegando el respaldo

Los respaldos traseros se pueden plegar.

Para doblar los respaldos traseros:

1. Coloque los respaldos delanteros en posición vertical. Vea *Respaldos reclinables* ⇨ 23.



Advertencia

Doblar un asiento trasero con los cinturones de seguridad todavía colocados puede causar daño al asiento o a los cinturones de seguridad. Siempre desabroche los cinturones de seguridad y regréselos a su posición normal de almacenamiento antes de doblar un asiento trasero.

2. Desabroche el cinturón de seguridad trasero.



3. Jale la palanca en la parte superior del respaldo para desbloquear el respaldo.
4. Abatir el respaldo hacia adelante.
5. Repita los pasos para el otro respaldo, si lo desea.

Para elevar el respaldo:



Advertencia

Un cinturón de seguridad que esté enrutado inadecuadamente, que no esté abrochado adecuadamente, o que esté torcido no suministrará la debida protección durante

(Continúa)

Advertencia (Continúa)

una colisión. La persona que utilice el cinturón puede lesionarse seriamente. Después de elevar el respaldo trasero, revise siempre para asegurar que los cinturones de seguridad estén orientados adecuadamente y estén bien asegurados, y que no estén torcidos.

1. Eleve el respaldo y empújelo hacia atrás firmemente hasta que se asegure en su lugar.
Use las dos manos para presionar firmemente contra el respaldo. Aplique suficiente presión a ambos lados del respaldo para asegurarlo cuando lo regrese a su posición vertical.
Repita los pasos para el otro respaldo, si lo desea.



Advertencia

Si el respaldo del asiento no está asegurado, éste se puede mover hacia adelante durante un alto repentino o un choque.

(Continúa)

Advertencia (Continúa)

Esto puede lastimar a la persona que está sentada en él. Siempre jale hacia adelante sobre la parte superior del respaldo en el área del seguro para asegurar que esté bloqueado.

2. Cuando el respaldo del asiento está levantado y bloqueado en su lugar. Empuje y jale el respaldo para asegurar que esté asegurado en su posición.

Verifique si el cinturón de seguridad no está atrapado entre el respaldo del asiento trasero y el seguro.

Mantenga el asiento en la posición vertical y bloqueada cuando no esté en uso.

Cinturones de seguridad**Advertencia**

No deje que nadie viaje en el auto cuando un cinturón de seguridad no se pueda utilizar adecuadamente. En un accidente,

(Continúa)

Advertencia (Continúa)

si usted o los pasajeros no están usando los cinturones de seguridad, las lesiones podrían ser mucho mayores que si usaran los cinturones de seguridad. Puede resultar seriamente dañado o morir al golpear cosas dentro del vehículo con mayor fuerza o salir disparado del vehículo. Además, cualquiera que no esté asegurado podría golpear a los demás ocupantes del vehículo.

Es extremadamente peligroso viajar en el área de carga, dentro o fuera de un vehículo. En una colisión, es muy probable que los pasajeros que viajen en estas áreas se lastimen seriamente o mueran. No permita que los pasajeros viajen en ninguna área de su vehículo que no esté equipada con asientos y cinturones de seguridad.

Siempre use el cinturón de seguridad, y verifique que todos los pasajeros también estén asegurados adecuadamente.

Los cinturones de seguridad están diseñados para que sólo los use una persona a la vez. No son adecuados para personas menores a 150

cm. El uso de un sistema de restricción de asiento para niños adecuado es obligatorio para personas menores a 150 cm.

Revise periódicamente todas las partes del sistema de cinturones para ver si tienen algún daño y si funcionan correctamente. Reemplace los componentes dañados.

Después de un accidente, lleve los cinturones con un distribuidor Chevrolet para que los reemplace.

Nota

Asegúrese de que los cinturones no estén dañados por los zapatos u objetos con bordes afilados, ni atrapados. Evite que la suciedad se meta en los retractores del cinturón.

Este vehículo tiene indicadores como un recordatorio para abrochar los cinturones de seguridad. Vea *Recordatorios de cinturón de seguridad* ⇨ 63.

Cómo usar correctamente los cinturones de seguridad

Siga estas reglas para la protección de todos.

Estas son cosas adicionales que debe saber sobre los cinturones de seguridad y los niños, incluyendo niños más pequeños y bebés.

Vea *Sistemas de Restricción para Niños*

⇨ 38 si un niño viajará en el vehículo. Revise y siga las reglas para niños además de las siguientes reglas.

Es muy importante que todos los ocupantes se abrochen el cinturón. Las estadísticas muestran que las personas que no usan el cinturón de seguridad se lastiman con mayor frecuencia en accidentes que las personas que los usan.

Hay cosas importantes que debe saber acerca de cómo usar un cinturón de seguridad de manera adecuada.

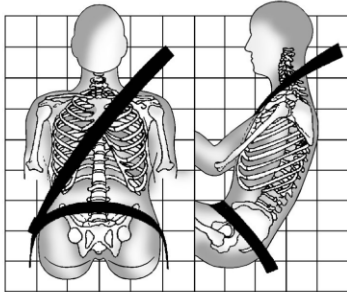

- Siéntese derecho y siempre mantenga sus pies sobre el piso al frente (si es posible).

- Siempre utilice la hebilla correcta para su cinturón.
- Use la parte del cinturón que va sobre el regazo en la parte baja y ajustada sobre las caderas, apenas tocando los muslos. En un choque, éste aplica la fuerza a los huesos pélvicos fuertes y es menos probable que usted se deslice debajo del cinturón del regazo. Si se desliza bajo éste, el cinturón aplicaría la fuerza sobre su abdomen. Esto podría causar lesiones serias o incluso fatales.
- Use el cinturón de hombro sobre el hombro y cruzado sobre el pecho. Estas partes del cuerpo son mejores para absorber las fuerzas de restricción. El cinturón del hombro se bloquea si hay un alto repentino o choque.

Advertencia

Podría resultar seriamente lesionado, o incluso morir, si no utiliza el cinturón de seguridad de manera adecuada.

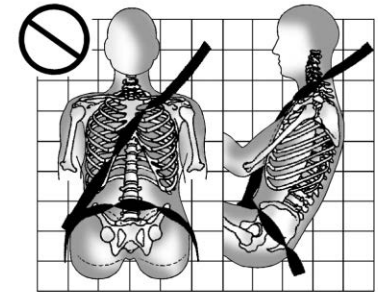
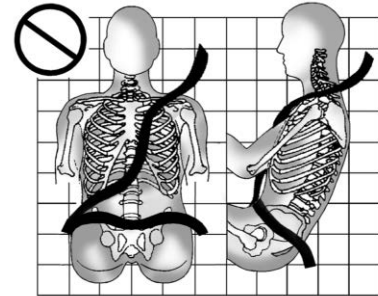

Nunca permita que el cinturón del regazo o del hombro se aflojen o se doblen.

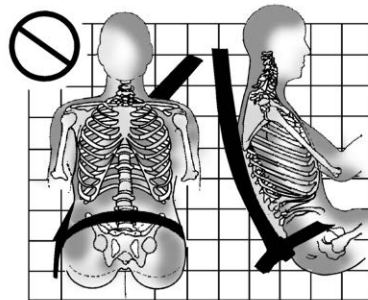
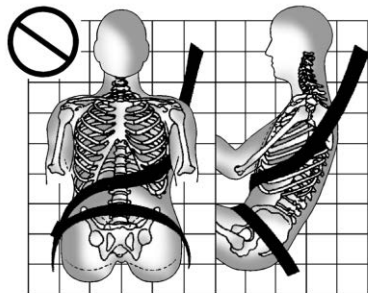

Nunca utilice el cinturón del hombro debajo de ambos brazos o detrás de su espalda.

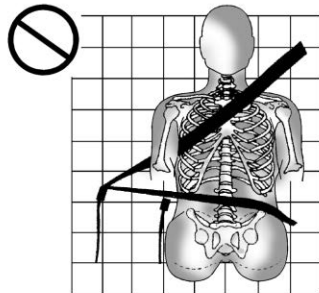

Siempre utilice la hebilla correcta para su cinturón.

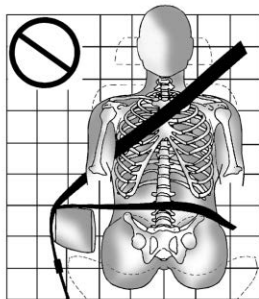

Nunca coloque el cinturón del regazo o del hombro sobre un descansabrazos.

Cinturón de seguridad de tres puntos

Todas las posiciones de asientos del vehículo tienen un cinturón de regazo-hombro.

Las siguientes instrucciones explican cómo utilizar el cinturón de regazo-hombro adecuadamente.

1. Ajuste el asiento, si el asiento es ajustable, de tal forma que se pueda sentar recto.

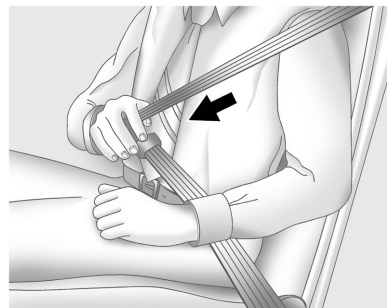

2. Sujete la placa de cerrojo y jale el cinturón frente a usted. No permita que se tuerza.

El cinturón de regazo-hombro se puede bloquear si jala el cinturón a través de usted demasiado rápido. Si esto sucede, permita

que el cinturón retroceda ligeramente para desbloquearlo. Después jale el cinturón frente a usted con más lentitud.

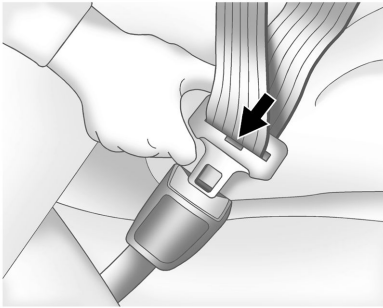

3. Empuje la placa de cerrojo dentro del broche hasta que escuche un sonido de clic.

Jale hacia arriba la placa de cerrojo para asegurarse que esté cerrada.

Coloque el botón de liberación sobre el broche de tal forma que el cinturón de seguridad se desabroche rápidamente si es necesario.

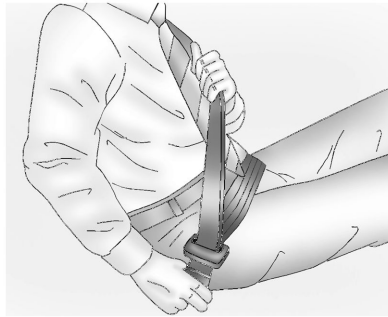

4. Para apretar la parte de la cintura, jale el cinturón de hombro hacia arriba.

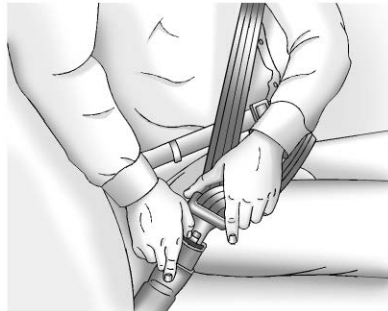

Para desabrochar el cinturón, presione el botón del broche. El cinturón debería regresar a su posición de almacenamiento.

Siempre guarde el cinturón de seguridad lentamente. Si el tejido del cinturón de seguridad regresa rápidamente a la posición guardada, el retractor se puede bloquear y no se puede extraer. Si esto sucede jale el cinturón de seguridad firmemente para desbloquear el tejido y después libérela. Si el tejido sigue bloqueado en el retractor, consulte a su distribuidor.

Asegúrese que el cinturón de seguridad esté fuera del camino antes de cerrar una puerta. Si la puerta se cierra con fuerza contra el cinturón de seguridad, se pueden dañar tanto al cinturón de seguridad como al vehículo.

Ajustador de altura del cinturón de hombro

El vehículo tiene un ajustador de altura del cinturón para el hombro en la posición de asiento del conductor.

Ajuste la altura de tal forma que la altura de la porción del hombro del cinturón quede sobre el hombro y no caiga de él. El cinturón debe estar cerca, pero no en contacto con, del cuello. El ajuste inadecuado de la altura del cinturón de

hombro podría reducir la eficacia del cinturón de seguridad durante un choque. Vea *Cómo usar correctamente los cinturones de seguridad* ⇨ 26.



Oprima el botón de liberación y mueva el regulador de altura a la posición deseada. El regulador puede moverse hacia arriba empujando el deslizador/compensador hacia arriba. Después de que el ajustador se coloque en la posición deseada, intente moverlo hacia abajo sin presionar el botón de liberación, para confirmar que se haya asegurado en su posición.

Pretensores de cinturón de seguridad

Este vehículo tiene pretensores de cinturón de seguridad para los ocupantes externos delanteros. Aunque no se puedan ver los pretensores de cinturón de seguridad, estos son parte del ensamble del cinturón de seguridad. Estos ayudan a ajustar los cinturones de seguridad durante las etapas tempranas de un choque frontal, casi frontal o trasero, si se cumplen las condiciones de umbral para la activación del pretensor. Y, si el vehículo tiene bolsas de aire de impacto lateral instaladas en el asiento, los pretensores del cinturón de seguridad pueden ayudar a apretar los cinturones de seguridad en un choque lateral.

Los pretensores solo funcionan una vez. Si los pretensores se activan en una colisión, será necesario reemplazar los pretensores y probablemente otras partes del sistema del cinturón de seguridad del vehículo. Vea *Reemplazo de partes del sistema del cinturón de seguridad después de una colisión* ⇨ 31.

No se siente sobre el cinturón de seguridad exterior mientras entra o sale del vehículo o en cualquier momento mientras está sentado en el asiento. Sentarse sobre el cinturón de seguridad puede dañar el tejido y el hardware.

Uso del cinturón de seguridad durante el embarazo

Los cinturones de seguridad funcionan para todos, incluyendo mujeres embarazadas. Como todos los ocupantes, es más probable que ellas se lesionen seriamente si no utilizan los cinturones de seguridad.



Una mujer embarazada debe usar el cinturón de regazo-hombro, y la porción de cintura debe usarse lo más bajo posible, debajo del abultamiento, durante todo el embarazo.

La mejor forma de proteger al feto es proteger a la madre. Cuando el cinturón de seguridad se usa adecuadamente, es más probable que el feto no se lastime durante un choque. Para las

mujeres embarazadas, así como para todos, la clave para que los cinturones de seguridad sean efectivos es usarlos adecuadamente.

Revisión del sistema de seguridad

Verifique periódicamente el recordatorio del cinturón de seguridad, los cinturones de seguridad, las placas de seguro, retractores, ajustadores de altura de cinturón de hombro (si están equipados), y los anclajes del cinturón de seguridad para asegurar que estén en buenas condiciones de operación. Busque cualquier parte del sistema del cinturón de seguridad suelto o dañado que pueda evitar que el sistema del cinturón de seguridad funcione adecuadamente. Pida a su distribuidor que lo repare. Los cinturones de seguridad rotos, desgastados o torcidos pueden no protegerlo durante un choque. Los cinturones de seguridad rotos o desgastados podrían romperse bajo las fuerzas de impacto. Si un cinturón está desgastado o deshilachado, pida que lo reemplacen de inmediato. Si un cinturón está torcido, puede ser posible eliminar la torcedura volteando la placa de seguro en el tejido. Si la torcedura no se puede corregir, pida a su distribuidor que la arregle.

Asegúrese que la luz de recordatorio del cinturón de seguridad funcione. Vea *Recordatorios de cinturón de seguridad* ⇨ 63.

Mantenga los cinturones de seguridad limpios y secos. Vea *Cuidado de cinturón de seguridad* ⇨ 31.

Cuidado de cinturón de seguridad

Mantenga los cinturones limpios y secos.

Los cinturones de seguridad se deben cuidar y mantener adecuadamente.

El herraje del Cinturón de seguridad se debe mantener seco y libre de polvo o desechos. Conforme sea necesario las superficies duras exteriores y el tejido del cinturón de seguridad se pueden limpiar ligeramente con jabón suave y agua. Asegúrese que no haya polvo o desechos excesivos en el mecanismo. Si existe polvo o desechos en el sistema después de la limpieza adecuada por favor consulte a su distribuidor. Las partes se necesitan reemplazar para asegurar la funcionalidad adecuada del sistema.

Advertencia

No blanquee ni tiña el tejido del cinturón de seguridad. Puede debilitar gravemente el tejido. En un choque, es posible que no proporcionen la protección adecuada. Limpie y enjuague el tejido del cinturón de seguridad solamente con jabón suave y agua tibia. Deje que el tejido se seque.

Reemplazo de partes del sistema del cinturón de seguridad después de una colisión

Advertencia

Un choque puede dañar el sistema del cinturón de seguridad del vehículo. Un sistema de cinturón de seguridad dañado puede no proteger adecuadamente a la persona que lo use, lo que puede resultar en lesiones serias o incluso la muerte durante un choque. Para ayudar a asegurar que los sistemas de cinturón de seguridad funcionen adecuadamente después de un

(Continúa)

Advertencia (Continúa)

choque, pida que sean revisados y se realicen los reemplazos necesarios tan pronto como sea posible.

El reemplazo de los cinturones de seguridad puede no ser necesario después de un choque menor. Pero los ensambles de cinturón de seguridad que se usaron durante cualquier choque pueden haberse tensado o dañado. Vea a su distribuidor para que revise o reemplace los ensambles de cinturón de seguridad.

Pueden ser necesarias partes nuevas y reparaciones incluso si el sistema de cinturón de seguridad no estaba en uso durante el choque.

Pida que verifiquen los pretensores del cinturón de seguridad si el vehículo estuvo en un choque, o si la luz de disponibilidad de bolsa de aire permanece encendida después de que encienda el vehículo o mientras conduce. Vea *Luz de disponibilidad de bolsa de aire* ⇨ 64.

**Advertencia**

Los procedimientos de seguridad siempre deben observarse al desechar el vehículo o sus partes. Sólo deben desecharse en los centros de servicio autorizado, para proteger el ambiente y su salud.

Sistema de bolsas de aire

El sistema de bolsas de aire consiste de varios sistemas individuales.

Cuando se accionan, las bolsas de aire se inflan en milisegundos. También se desinflan tan rápido que muchas veces es imperceptible durante la colisión.

**Peligro**

Si se manejan incorrectamente, los sistemas de bolsa de aire se pueden activar e inflar.

El conductor se debe sentar tan atrás como sea posible siempre y cuando pueda conservar el control del vehículo. Si está

(Continúa)

Peligro (Continúa)

sentado muy cerca de la bolsa de aire, puede causar lesiones fatales o graves cuando se infle.

Para máxima protección de seguridad en todo tipo de choque, todos los ocupantes incluyendo al conductor siempre deberán usar sus cinturones de seguridad para minimizar el riesgo de lesiones graves o fatales en caso de un choque. No se siente ni se recargue innecesariamente cerca de la bolsa de aire mientras el vehículo esté en movimiento.

La bolsa de aire puede causar raspones en la cara o cuerpo, lesiones por vidrios rotos o quemaduras debido al inflado cuando se despliega la bolsa de aire.

Nota

Los sistemas de bolsa de aire y el control electrónico del tensor del cinturón están ubicados en el área de la consola central. No ponga objetos magnéticos en esta área.

No introduzca nada en las tapas de la bolsa de aire y no las cubra con otros materiales.

Cada bolsa de aire se activa solamente una vez. Reemplace las bolsas de aire que se hayan desplegado en un Distribuidor Chevrolet.

No haga ninguna modificación al sistema de bolsa de aire ya que esto invalidará la aprobación del tipo de vehículo. Pida que un Distribuidor Chevrolet retire el volante, el tablero de instrumentos, todas las partes de tableros, los sellos de las puertas, las manijas y los asientos.

Cuando las bolsas de aire se inflan, los gases calientes de escape pueden causar quemaduras.

 **Peligro**

Nunca permita que niños, infantes, mujeres embarazadas, ni ancianos ni los débiles se sienten en el asiento del pasajero delantero

(Continúa)

Peligro (Continúa)

equipado con bolsas de aire. No maneje con un asiento de bebé equipado en ese lugar. En caso de accidente, el impacto de la bolsa de aire inflada puede causar lesiones en la cara o un accidente fatal.

Precaución

Si el vehículo es golpeado por topes u objetos en caminos sin pavimentar o aceras, las bolsas de aire se pueden inflar. Conduzca lentamente sobre superficies no diseñadas para tráfico de vehículos para prevenir el despliegue de la bolsa de aire no intencional.

Vea *Luz de disponibilidad de bolsa de aire* ⇨ 64.

Sistema de restricción infantil para asiento de pasajero delantero con sistemas de bolsa de aire.



NUNCA use un asiento de seguridad para niños que vea hacia atrás en un asiento protegido por una BOLSA DE AIRE ACTIVA frente a éste; pueden ocurrir LESIONES FATALES o SERIAS para el NIÑO.

Por razones de seguridad, sólo se debe usar un sistema de asiento de seguridad infantil que vea hacia adelante sujeto a las instrucciones y restricciones en la tabla.

La etiqueta de la bolsa de aire está ubicada en ambos lados de la visera del pasajero delantero. Consulte Desactivación de bolsa de aire.

Sistema frontal de bolsas de aire

El sistema de bolsa de aire delantera consiste en una bolsa de aire en el volante y una en el tablero de instrumentos del lado del pasajero. A las mismas se les puede identificar por la palabra **BOLSAS DE AIRE**.

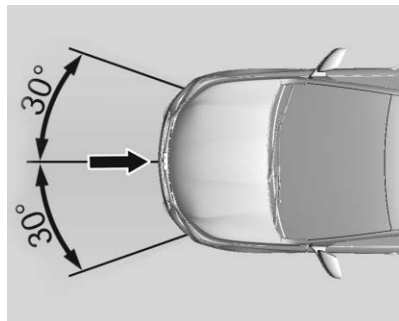

El sistema de bolsa de aire delantera se acciona en caso de un accidente de cierta gravedad en la zona descrita. La ignición debe estar encendida.

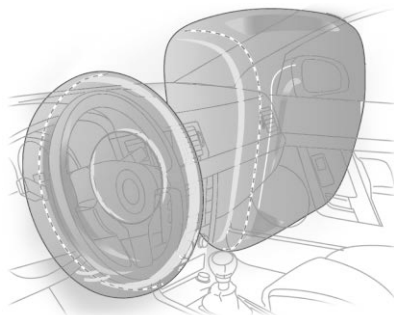

Las bolsas de aire delanteras son dispositivos de protección complementarios, que junto con los cinturones de seguridad delanteros, incrementan la protección de los pasajeros delanteros en una colisión frontal en un vehículo que desacelerar de forma muy abrupta. Su función es proteger la cabeza y el pecho contra impacto violento en el volante o el tablero de instrumentos en accidentes donde los cinturones de seguridad no serían suficientes para prevenir lesiones serias y/o la muerte.

El sistema de bolsa de aire no se desplegará en una colisión frontal con menor severidad, en la que el cinturón de seguridad sea suficiente para proteger a los pasajeros, en colisiones

laterales o en la parte trasera del vehículo, en volcaduras o derrapes y otras situaciones en las que el pasajero no sea proyectado hacia el frente con severidad.

Es importante recalcar que la velocidad del vehículo y la desaceleración impuestas a los ocupantes son factores determinantes para el despliegue de la bolsa de aire.

Un módulo electrónico administra la activación del sistema.

La necesidad para la ignición de los generadores de gas provista inflará las bolsas para amortiguar el contacto de los ocupantes delanteros con el volante y/o el tablero de instrumentos.

El sonido generado por el despliegue de las bolsas de aire, a través del generador de gas, no es dañino para el sistema auditivo humano.

Peligro

Solamente se proporciona protección óptima cuando el asiento esté en la posición apropiada, consulte Posición del asiento en *Posición del asiento*. ⇨ 22. Mantenga el área donde se inflan las bolsas de aire

(Continúa)

Peligro (Continúa)

libre de obstrucciones. Ajuste el cinturón de seguridad correctamente y engánchelo de manera segura. Solamente la bolsa de aire puede proteger.

Recomendaciones importantes

- Nunca guarde ningún objeto entre la bolsa de aire y los ocupantes de los asientos, ya que en caso de que se infle la bolsa de aire, estos pueden ser lanzados contra los ocupantes, causando lesiones.
- No instale accesorios no originales en el volante o el tablero de instrumentos, ya que estos pueden interferir con la trayectoria de la bolsa de aire en el momento en que se infla, lo que impide el funcionamiento del sistema, o ser arrojados hacia los ocupantes, resultando en lesiones.
- Nunca debe modificar los componentes de la bolsa de aire. La manipulación incorrecta puede hacer que se infle accidentalmente, ocasionando lesiones al conductor o al pasajero del asiento.

- El sistema electrónico que controla la bolsa de aire está situado en la consola delantera. Para evitar fallas, no coloque ningún objeto magnético cerca de la consola.
- En caso que el vehículo esté expuesto a inundaciones, busque la ayuda de un Distribuidor Chevrolet.
- El desensamble del volante y del tablero de instrumentos debe realizarlo únicamente un Distribuidor Chevrolet.
- Cada bolsa de aire está diseñada para desplegarse sólo una vez. Después que se despliegue, debe ser reemplazada inmediatamente por un Distribuidor Chevrolet.
- No lleve ni mantenga ningún objeto en su boca mientras conduce. Si la bolsa de aire se infla, el riesgo de lesiones o de un accidente fatal se incrementa considerablemente.
- Si transfiere el vehículo a un nuevo propietario, por favor infórmele que el vehículo está equipado con un sistema de bolsas de aire y que se deben leer y seguir las instrucciones dentro de este manual.

- Desensamblar un vehículo con una bolsa de aire no inflada puede ser muy peligroso. Cuando se deshaga de su vehículo, busque la ayuda de un Distribuidor Chevrolet.

Sistema de bolsa de aire lateral

El sistema de bolsa de aire lateral consiste en una bolsa de aire en cada descansabrazos del asiento delantero. Éstas se pueden identificar por la palabra AIRBAG (bolsas de aire).

El sistema de bolsa de aire lateral se acciona en caso de un impacto lateral de cierta gravedad. La ignición debe estar encendida.

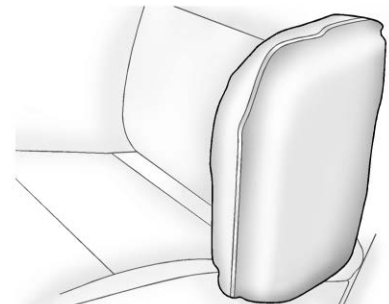

El riesgo de lesiones al cuerpo superior y la pelvis en el caso de una colisión lateral se reduce considerablemente.

Precaución

- No instale las cubiertas del asiento.
- No reemplace el revestimiento original con otro tipo de tela, incluyendo piel, ni instale cubiertas de protección a los asientos y en caso de reemplazo o daño, busque la asistencia de un Distribuidor Chevrolet.
- No ponga su cuerpo o algún objeto (incluyendo almohadas) entre los asientos delanteros y las puertas. Los pasajeros de los asientos delanteros no deben inclinarse o dormir apoyados en la puerta. Siéntese siempre en el centro del asiento.
- Utilice siempre los cinturones de seguridad.

⚠ Peligro

Mantenga el área donde se inflan las bolsas de aire libre de obstrucciones.

⚠ Peligro

Los niños que se sientan cerca de la Bolsa de aire lateral pueden estar en riesgo de una lesión grave o fatal si la Bolsa de aire se despliega, en especial si la cabeza, cuello o pecho del niño está cerca a la Bolsa de aire al momento del despliegue.

Nunca deje que su niño se incline sobre la puerta o cerca del módulo de Bolsa de aire lateral.

Sistema de bolsa de aire de cortina

El sistema de bolsa de aire de cortina consiste en una bolsa de aire en el marco de techo en cada lado. Ésta se puede identificar por la palabra AIRBAG (bolsa de aire).

El sistema de bolsa de aire de cortina se acciona en caso de un impacto lateral de cierta gravedad. La ignición debe estar encendida.

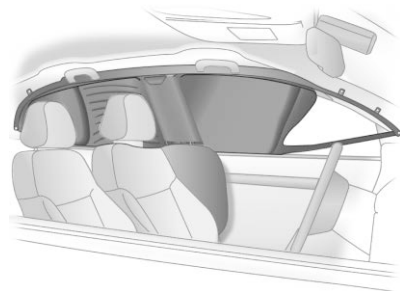

El riesgo de lesiones a la cabeza en el caso de un impacto lateral se reduce considerablemente.

⚠ Peligro

- No permanezca cerca de la zona de despliegue de la bolsa de aire (no coloque objetos, incluyendo cojines).
- Use los ganchos ubicados sobre las puertas para colgar ropa ligera únicamente.
- No coloque ningún objeto dentro de los bolsillos de la ropa colgada.

(Continúa)

Peligro (Continúa)

- No sostenga las manijas de asistencia (sobre las puertas) mientras se conduce el vehículo.
- Siempre abróchese el cinturón de seguridad.
- No se recargue (ni se quede dormido) sobre las puertas delanteras o traseras. Siempre siéntese en la porción central del asiento.

Interruptor de encendido-apagado de la bolsa de aire

El sistema de bolsa de aire frontal para el asiento del pasajero delantero se debe desactivar si se va a montar un sistema de asiento de seguridad para niños en este asiento. Los sistemas de bolsa de aire lateral y de cortina, los tensores de cinturón y todo el sistema de bolsa de aire del conductor deberán permanecer activos.



El sistema de bolsa de aire del pasajero delantero se puede desactivar por medio de un seguro en el lado del tablero de instrumentos, visible cuando la puerta del pasajero delantero está abierta.

El indicador de estado de la bolsa de aire del pasajero está ubicado en la consola del techo.

Utilice la llave del vehículo para elegir la posición:

OFF (Apagado) la bolsa de aire del pasajero delantero está desactivada y no se inflará en caso de una colisión. El indicador de control **OFF** se ilumina continuamente. Un sistema

de asiento de seguridad para niños se puede instalar de acuerdo con la tabla Ubicaciones de instalación de asiento de seguridad para niños.

ON (Encendido) la bolsa de aire del pasajero delantero está activa. No se pueden instalar sistemas de asiento de seguridad para niños.

Cambie la posición del interruptor justo cuando el vehículo esté detenido y la ignición esté apagada.



Mientras que el indicador de control **ON** esté iluminado, los sistemas de bolsas de aire para el asiento de pasajero delantero se inflarán en caso de colisión.

Si ambos indicadores se iluminan al mismo tiempo o si no se iluminan los indicadores, hay una falla en el sistema. Repare la causa de la falla en un Distribuidor Chevrolet de inmediato.

Peligro

Active el sistema de bolsa de aire del pasajero delantero cuando un adulto esté en el asiento del pasajero delantero.

De otra manera, existe un riesgo de lesiones o accidente fatal para la persona que ocupó el asiento con la bolsa de aire del pasajero delantero desactivada.

Restricciones para niños

Sistemas de Restricción para Niños

Restricciones para niños

Los asientos traseros son la ubicación más conveniente para asegurar un sistema de asiento de seguridad para niños. Los bebés y niños deben estar sujetos adecuadamente por medio de sistemas de asiento de seguridad, en los términos de este manual.

Las caderas de un bebé son demasiado pequeñas y un cinturón de seguridad regular no permanecerá en el lugar correcto, como es necesario. De lo contrario, existe la posibilidad que el cinturón de seguridad permanezca en el abdomen del bebé haciendo fuerza directamente sobre éste y puede causar lesiones serias en caso de una colisión.

Peligro

No coloque un asiento para bebé en un asiento con bolsa de aire de pasajero delantero activada; de lo contrario, la bolsa de aire en caso de colisión puede causar lesiones al bebé, ya que la cabeza del niño estaría muy cerca de la bolsa de aire que se infla.



Nota

Para elegir correctamente un sistema de seguridad para niños, es importante considerar la altura del niño además de su edad y peso.

General Motors recomienda usar el sistema de asiento para niños de GM genuino.



Nota

Antes de adquirir un dispositivo de asiento para niños, revise si es adecuado para el cinturón de seguridad y el asiento.

**Advertencia**

- Cuando lleve a un niño, siga los procedimientos para transporte del niño establecidos por las leyes locales.
- En algunos países, el uso de sistemas de asiento de seguridad para niños está prohibido en ciertos estados.
- Asegúrese que el dispositivo de asiento para niños esté instalado adecuadamente. Si el asiento para niños no está sujeto adecuadamente, se incrementa el riesgo de lesiones serias en caso de accidente.
- No sujete o coloque objetos u otros materiales en el dispositivo de asiento para niños.
- No deje ningún objeto suelto en el vehículo durante el impacto, este objeto puede causar lesiones en los ocupantes.
- Después de retirar al niño del vehículo, mantenga el asiento de seguridad para niños sujeto con el cinturón de seguridad

(Continúa)

Advertencia (Continúa)

- o ISOFIX, para evitar que el asiento de seguridad para niños sea arrojado hacia el frente en caso de frenado repentino.
- Si no es necesario mantener el dispositivo de asiento para niños en el asiento trasero, retírelo del vehículo y guárdelo.
- Después de un accidente, es necesario reemplazar el dispositivo de asiento de seguridad para niños ya que puede haber sufrido daños no visibles.

Nota

Asegúrese que el dispositivo de asiento de seguridad para niños:

- Esto es de acuerdo con las instrucciones proporcionadas por el fabricante del dispositivo de asiento para niños.
- Tengan la etiqueta de aprobación de cumplimiento de regulaciones de seguridad, en términos de las leyes locales.
- Sean adecuados para su vehículo.

Ubicaciones de instalación de restricción para niños

Opciones permisibles para sujetar un sistema de seguridad para niños con un cinturón de seguridad de tres puntos.

Clase de peso y edad	En el asiento delantero del pasajero		En los asientos traseros externos	En el asiento central trasero
	Bolsa de aire activada	Bolsa de aire desactivada		
Grupo 0: hasta 10 kg o aprox. 10 meses	X	U (1,2)	U/L (3)	X
Grupo 0+: hasta 13 kg o aprox. 2 años	X	U (1,2)	U/L (3)	X
Grupo I: 9 a 18 kg o aprox. 8 meses a 4 años	X	U (1,2)	U/L (3,4)	X
Grupo II: 15 a 25 kg o aprox. 3 meses a 7 años	X	X	U/L (3,4)	X

Clase de peso y edad	En el asiento delantero del pasajero		En los asientos traseros externos	En el asiento central trasero
	Bolsa de aire activada	Bolsa de aire desactivada		
Grupo III: 22 a 36 kg o aprox. 6 a 12 años	X	X	U/L (3,4)	X

U: Adecuación universal junto con cinturón de seguridad de tres puntos.

L: Adecuado para sistemas de asiento de seguridad para niños particulares de las categorías 'vehículo específico', 'restringido' o 'semi-universal'. El sistema de asiento de seguridad para niños debe ser aprobado para el tipo de vehículo específico (consulte la lista de tipo de vehículo del sistema de asiento de seguridad para niños).

X: No se permite sistema de asiento para niños en esta ubicación y en esta clase de peso.

(1) Mueva el asiento hacia adelante tanto como sea necesario y ajuste la inclinación del respaldo del asiento tanto como sea necesario a una posición vertical para asegurar que el cinturón avance desde el punto de anclaje superior.

(2) Mueva el ajuste de altura del asiento hacia arriba tanto como sea necesario y ajuste la inclinación del respaldo del asiento tanto como sea necesario a una posición vertical para asegurar que el cinturón esté apretado sobre el lado de la hebilla.

(3) Mueva el asiento delantero respectivo al frente del sistema de asiento de seguridad para niños hacia adelante tanto como sea necesario.

(4) Ajuste la cabecera respectiva conforme sea necesario o retírela si se requiere.

Peligro

ADVERTENCIA – PELIGRO EXTREMO

(Continúa)

Peligro (Continúa)

NUNCA use un asiento de seguridad para niños que vea hacia atrás en un asiento protegido por una BOLSA DE AIRE ACTIVA frente a éste, pueden ocurrir LESIONES FATALES o SERIAS para el NIÑO.

Nota

Las provisiones establecidas por las leyes coexisten con las disposiciones de este Manual.

Aseguramiento de asientos de seguridad para niños con el cinturón de seguridad

Cuando se utiliza un cinturón de seguridad de tres puntos para asegurar el asiento de seguridad para niños, siga las instrucciones que vienen con el asiento de seguridad para niños y las siguientes instrucciones:

1. Coloque el asiento con retención infantil sobre el asiento.
2. Tome la placa de cerrojo, y pase las porciones de cintura y hombro del cinturón de seguridad del vehículo a través o alrededor del asiento de seguridad para niños. Las instrucciones del asiento con retención infantil le mostrarán cómo hacerlo.
3. Empuje la placa de cerrojo dentro del broche hasta que escuche un sonido de clic.
4. Coloque el botón de liberación sobre la hebilla, lejos del asiento de seguridad para niños, de tal forma que el cinturón de seguridad se desabroche rápidamente si es necesario. El botón usado para liberar la placa de seguro debe ser visible y no estar oculta por el asiento de seguridad para niños. No debe haber contacto directo del asiento de seguridad para niños al botón.

Siga las instrucciones en el manual del propietario del asiento de seguridad para apretar y bloquear el asiento de seguridad para niños al utilizar el cinturón de seguridad del vehículo.

Antes de colocar un niño en el asiento con retención infantil asegúrese que esté sujeto firmemente en su lugar. Empuje y jale el asiento de seguridad para niños en diferentes direcciones para cerciorarse de que esté seguro.

Para remover el asiento de seguridad, siga las instrucciones del manual del propietario del asiento de seguridad para desbloquearlo. Desabroche el cinturón de seguridad del vehículo y permítale regresar a la posición guardada.

⚠ Peligro

Nunca use un cinturón de seguridad sencillo con un adulto y un niño. Durante un impacto, el cinturón de seguridad probablemente ejercerá fuerte presión en el niño, causando lesiones serias o fatales.

Nunca permita que dos niños compartan el mismo cinturón de seguridad. Ambos podrían sufrir lesiones serias en una colisión.



⚠ Peligro

Los bebés y niños nunca se deben llevar sentados en las piernas de otro ocupante.

Aunque el bebé no pese mucho, será demasiado pesado durante una colisión que será imposible sostenerlo, incluso si el ocupante está sujeto al cinturón de seguridad.

Niños Mayores

Uso correcto del asiento de seguridad.



Para verificar si un niño puede usar un cinturón de tres puntos, asegúrese que las rodillas del niño se doblen de manera cómoda en el borde del asiento, el cinturón transversal pase entre el cuello y el brazo del niño, el cinturón de cadera esté lo más bajo posible sobre la cadera del niño.

Peligro

- Las estadísticas de accidentes muestran que los niños están más seguros si están en el asiento trasero y usan un cinturón de seguridad de una manera adecuada.

(Continúa)

Peligro (Continúa)

- Los niños sin cinturón de seguridad pueden ser arrojados hacia afuera en un accidente.
- Siempre que se siente un niño, el cinturón de cadera deberá estar en posición baja lo más cerca a las caderas, tocando los muslos del niño. En un accidente, aplica la fuerza del cinturón en los huesos pélvicos del niño.



Peligro

Esta imagen muestra a un niño sentado en un asiento con un cinturón de tres puntos usado incorrectamente.

Si un niño usa el cinturón de esta manera, en un accidente puede sufrir lesiones y el riesgo de accidente fatal.

Sistemas de Restricción para Niños ISOFIX

Soportes ISOFIX

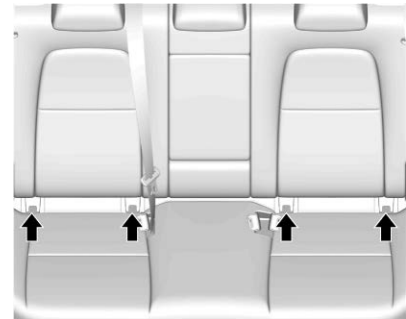

Este vehículo está equipado con soportes de montaje ISOFIX para instalar el sistema de asiento de seguridad para niños.

Los soportes de montaje ISOFIX están ubicados entre el respaldo trasero y el cojín del asiento trasero debajo de una cubierta de plástico y están marcados con el símbolo i-Size:



Un sistema de asiento de seguridad para niños i-Size es un sistema de asiento de seguridad para niños ISOFIX universal de acuerdo con la Regulación No. 129 de la ONU. Todos los sistemas de asientos de seguridad para niños i-Size se pueden utilizar en cualquier asiento de vehículo adecuado para i-Size.

No se pueden instalar más de dos sistemas de asiento de seguridad para niños ISOFIX en los asientos traseros al mismo tiempo.

Instrucciones para fijar dispositivo de asiento de seguridad para niños en el anclaje ISOFIX:

1. Seleccione una de las posiciones de asiento externo trasero para la instalación del asiento de seguridad para niños.
2. Retire la cubierta de plástico de los soportes ISOFIX.
3. Coloque el asiento de seguridad para niños sobre las dos anclas inferiores y sujételo a las anclas siguiendo las instrucciones suministradas con el asiento de seguridad para niños.
4. Revise si el dispositivo de retención está completamente cerrado al asiento del vehículo.
5. Se debe usar una correa de atadura superior o una pata de soporte además de los soportes de montaje ISOFIX.

Nota

Ya que el cinturón de seguridad o el sistema de asiento de seguridad para niños se puede calentar demasiado si se deja en un vehículo cerrado, asegúrese y revise la cubierta del asiento y las hebillas antes de poner al niño ahí.



Advertencia

Use todos los anclajes ISOFIX bajos para su propósito de diseño únicamente. Los anclajes ISOFIX bajos están diseñados para sostener los asientos de seguridad para niños que están equipados con conexiones de anclaje bajo. NO use los anclajes ISOFIX bajo para sostener cinturones de seguridad de adultos, arneses, u otros artículos de equipo en su vehículo.

Ubicaciones de instalación de restricción para niños ISOFIX

Opciones permisibles para instalar un sistema de asiento de seguridad para niños ISOFIX con soportes ISOFIX.

Clase de peso y edad	Clase de tamaño	Accesorio	Pasajero delantero	Posiciones laterales de asiento trasero	Posición central de asiento trasero
Grupo 0: hasta 10 kg o aprox. 10 meses	G	ISO/L2	X	X	X
	F	ISO/L1	X	X	X
	E	ISO/R1	X	IL (1)	X
Grupo 0+: hasta 13 kg o aprox. 2 años	E	ISO/R1	X	IL (1)	X
	D	ISO/R2	X	IL (1)	X
	C	ISO/R3	X	IL (1)	X
Grupo I: 9 a 18 kg o aprox. 8 meses a 4 años	D	ISO/R2	X	IL (1,2)	X
	C	ISO/R3	X	IL (1,2)	X
	B	ISO/F2	X	IL, IUF (1,2)	X
	B1	ISO/F2X	X	IL, IUF (1,2)	X
	A	ISO/F3	X	IL, IUF (1,2)	X
Grupo II: 15 a 25 kg o aprox. 3 meses a 7 años			X	IL (1,2)	X

Clase de peso y edad	Clase de tamaño	Accesorio	Pasajero delantero	Posiciones laterales de asiento trasero	Posición central de asiento trasero
Grupo III: 22 a 36 kg o aprox. 6 a 12 años			X	IL (1,2)	X

IL: Adecuado para sistemas de asiento de seguridad ISOFIX particulares de las categorías 'vehículo específico', 'restringido' o 'semi-universal'. El sistema de asiento de seguridad ISOFIX debe ser aprobado para el tipo de vehículo específico (consulte la lista de tipo de vehículo del sistema de asiento de seguridad para niños).

IUF: Adecuado para sistemas de asiento de seguridad para niños que ven al frente ISOFIX de categoría universal aprobados para uso en esta clase de peso.

X: No se aprueba el sistema de asiento de seguridad para niños ISOFIX en este grupo de peso.

(1): Mueva el asiento delantero respectivo al frente del sistema de asiento de seguridad para niños hacia adelante tanto como sea necesario.

(2): Ajuste la cabecera respectiva conforme sea necesario o retirela si se requiere.

Clase de tamaño ISOFIX y dispositivo de asiento

A-ISO/F3: Sistema de asiento de seguridad para niños que ve al frente para niños de tamaño máximo en la clase de peso de 9 a 18 kg.

B-ISO/F2: Sistema de asiento de seguridad para niños que ve al frente para niños más pequeños en la clase de peso de 9 a 18 kg.

B1-ISO/F2X: Sistema de asiento de seguridad para niños que ve al frente para niños más pequeños en la clase de peso de 9 a 18 kg.

C-ISO/R3: Sistema de asiento de seguridad para niños que ve hacia atrás para niños de tamaño máximo en la clase de peso hasta 18 kg.

D-ISO/R2: Sistema de asiento de seguridad para niños que ve hacia atrás para niños más pequeños en la clase de peso hasta 18 kg.

E-ISO/R1: Sistema de asiento de seguridad para niños que ve hacia atrás para niños pequeños en la clase de peso hasta 13 kg.

F-ISO/L1: Sistema de asiento de seguridad para niños que ve al lado izquierdo (moisés).

G-ISO/L2: Sistema de asiento de seguridad para niños que ve al lado derecho (moisés).

Opciones permisibles para instalar un sistema de asiento de seguridad para niños i-Size con soportes ISOFIX.

	Pasajero delantero	Posiciones laterales de asiento trasero	Posición central de asiento trasero
Sistemas de asiento de seguridad para niños i-Size	X	i-U	X
<p>i-U: Adecuado para sistemas de asiento de seguridad para niños 'universales' i-Size orientados hacia delante y hacia atrás. X: Posición de asiento no adecuada para los sistemas de asiento de seguridad para niños 'universal' i-Size.</p>			

Sistemas de restricción para niños de anclaje superior

Anclaje de ATADURA SUPERIOR

Los puntos de anclaje de ANCLADURA SUPERIOR para dispositivo de retención infantil se encuentran en la parte trasera de los respaldos de los asientos traseros y siempre se identifican con el símbolo .

Nota

Sólo use puntos de anclaje TOP TETHER para asegurar el asiento de seguridad para niños.

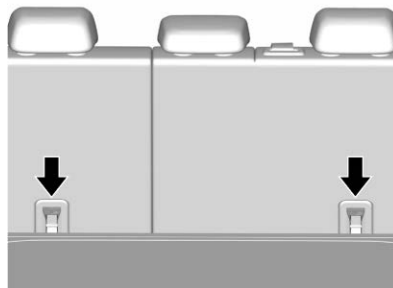

Instrucciones para fijar dispositivo de asiento de seguridad para niños en el anclaje TOP TETHER:

1. Coloque el sujetador sobre la correa del anclaje del asiento de seguridad para niños al anclaje superior, asegurándose de retirar cualquier doblez en la correa de anclaje. Ajuste la cabecera respectiva conforme sea necesario o retírela si se requiere.
2. Apriete la correa de anclaje del asiento de seguridad para niños de cuerdo con las instrucciones suministradas con el asiento de seguridad para niños.
3. Empuje y jale sobre el asiento de seguridad para niños después de la instalación para asegurar que esté firme.
4. Si el asiento de seguridad para niños está instalado junto a un asiento central, asegúrese que el anclaje superior no interfiera con el cinturón de hombro/retractor de la posición del asiento central. Si lo hace, encuentre otra posición de asiento adecuada para instalar el asiento de seguridad para niños.

**Advertencia**

Asegúrese que el sujetador en la correa de anclaje del asiento de seguridad para niños esté sujeta adecuadamente al ancla del anclaje superior. La conexión incorrecta podría dejar la correa del anclaje y el anclaje del ancla superior inservibles.

Almacenamiento

Compartimientos de almacenamiento

Compartimientos de almacenamiento	49
Guantera	49
Portavasos	49
Compartimento de la consola central	50

Características adicionales del almacenamiento

Cubierta de carga (Si así está equipado) ...	50
Triángulo de Advertencia (Si así está equipado)	51

Sistema portaequipajes

Sistema portaequipajes	51
------------------------------	----

Compartimientos de almacenamiento

⚠ Advertencia

NO almacene objetos pesados o filosos en los compartimientos de almacenamiento. En un accidente, podrían hacer que se abriera la cubierta y herir a alguien.

Guantera



Para abrir, jale la manija.

El Manual del propietario se encuentra en el interior.

⚠ Peligro

Para reducir el riesgo de lesiones en un accidente o un alto repentino, siempre mantenga la puerta de la guantera cerrada mientras conduce.

Portavasos

⚠ Peligro

No coloque vasos con líquido caliente sin tapa en el portavasos mientras el vehículo está en movimiento. Si el líquido caliente se derrama, usted puede quemarse, y esto puede llevar a la pérdida de control del vehículo.

Para reducir el riesgo de lesiones personales en caso de un paro brusco o una colisión, no coloque botellas, vasos, latas, etc. descubiertas o no aseguradas en el portavasos mientras el vehículo esté en movimiento.

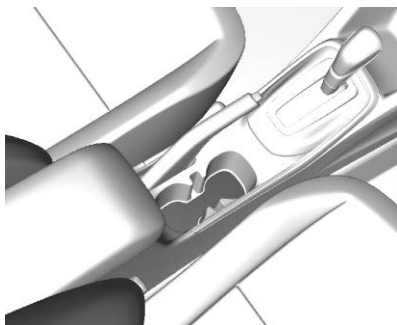

Los portavasos están ubicados en la consola central.

Portavasos trasero (si está equipado)

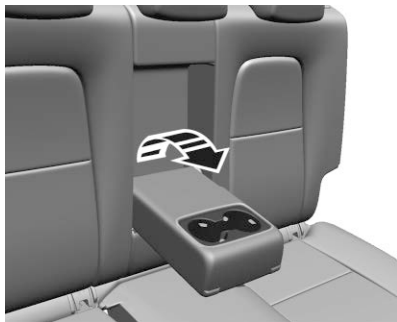

Los portavasos están ubicados en el descansabrazos trasero.

Compartimento de la consola central

Almacenamiento de consola central

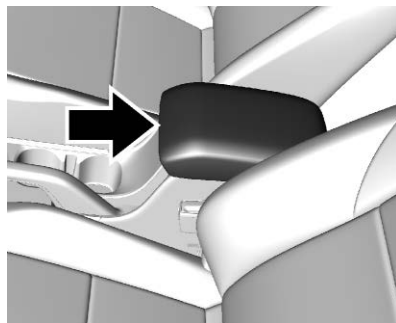

La consola central entre los asientos delanteros tiene un compartimento de almacenamiento. Presione el botón y ábralo.

Características adicionales del almacenamiento

Cubierta de carga (Si así está equipado)

Advertencia

Una cubierta de carga instalada incorrectamente puede golpear a las personas en una parada o vuelta repentinamente, o en un choque. Coloque la cubierta de carga correctamente o retírela del vehículo.

No coloque objetos sobre la cubierta de carga. Las paradas o giros repentinos pueden causar que se arrojen objetos dentro del vehículo. Usted u otros podrían sufrir lesiones.

Si está equipado, use la cubierta de carga para cubrir los artículos en la parte trasera del vehículo.

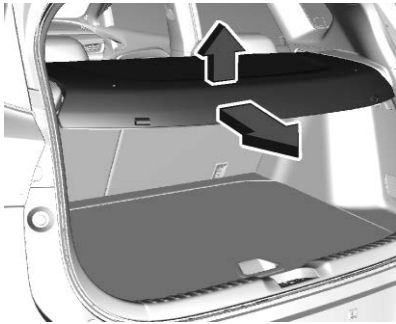

Para retirar la cubierta del vehículo, desamarre la cuerda y retire la cubierta de la ranura. Para volver a instalar, coloque cada extremo de la cubierta en las ranuras y deslícela hasta el final de la ranura en ambos lados. Asegúrese que ambos lados se instalaron correctamente de acuerdo con la imagen a continuación. Ate la cuerda en la puerta trasera.

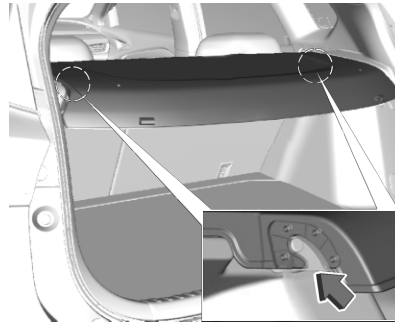

Triángulo de Advertencia (Si así está equipado)

El triángulo de emergencia está almacenado en la cajuela.

Sistema portaequipajes



Advertencia

Si se lleva algo sobre el techo del vehículo que sea más largo o ancho que la rejilla para el techo, como paneles, láminas de madera

(Continúa)

Advertencia (Continúa)

o un colchón, el viento podría levantarlos al desplazarse el vehículo. Dicho artículo podría ser arrancado violentamente, y con ello causar una colisión y dañar el vehículo. Jamás cargue algo más largo o ancho que el portaequipajes en el techo del vehículo, a menos que use un accesorio transportador certificado por GM.

Si está equipado, el portaequipajes se puede usar para cargar objetos. Si su portaequipajes no incluyen travesaños, puede adquirir travesaños certificados por GM y contar con estos accesorios. Consulte a su distribuidor.

Precaución

Colocar carga sobre el portaequipajes que pese más de 100 kg (220 lbs) o que cuelgue hacia atrás o hacia los lados del vehículo puede dañar al vehículo. No coloque carga que exceda 100 kg (220 lbs) y siempre coloque la carga de forma que repose uniformemente entre

(Continúa)

Precaución (Continúa)

los rieles transversales y no bloquee las luces o ventanas del vehículo. Asegure la carga firmemente.



Para evitar daños o pérdida de carga cuando el vehículo esté en movimiento, verifique que los travesaños y la carga estén firmemente sujetados. Al subir carga a la rejilla del techo elevará el centro de gravedad del vehículo. Evite las altas velocidades, arranques súbitos, vueltas pronunciadas, frenados repentinos o maniobras bruscas, ya que podría perder el control del vehículo al conducirlo. Si se desplaza a una distancia larga, en caminos escabrosos,

o a altas velocidades, detenga ocasionalmente el vehículo para cerciorarse de que la carga siga firmemente sujeta en su lugar. No rebase la capacidad máxima del vehículo cuando esté subiendo carga al vehículo.

Instrumentos y Controles

Controles

Ajuste del volante de dirección	54
Controles al volante	54
Claxon	54
Limpiador/lavador de parabrisas	54
Limpiador/lavador del medallón	56
Reloj	56
Tomas de corriente	57
Carga inalámbrica (Si así está equipado) ...	57

Luces de advertencia, marcadores e indicadores

Luces de advertencia, marcadores e indicadores	58
Cuadro de instrumentos	60
Velocímetro	62
Odómetro	62
Odómetro de viaje	62
Tacómetro	62
Indicador de combustible	62
Señal de giro	63
Recordatorios de cinturón de seguridad ...	63
Luz de disponibilidad de bolsa de aire	64
Indicador de estado de bolsa de aire del pasajero	64
Luz del sistema de carga	65
Falla de luz indicadora	65

Luz de aviso para servicio del vehículo inmediato	66
Luz de advertencia del sistema de frenos ..	66
Luz de advertencia del Sistema de Frenos Antibloqueo (ABS)	66
Luz de pedal de operación	66
Luz de advertencia de dirección hidráulica	67
Indicador de vehículo al frente	67
Luz indicadora de distancia de seguimiento	67
Luz de tracción apagada	67
Sistema de control de tracción (TCS)/ Luz de control de estabilidad electrónica	68
Luz de apagado del control de estabilidad electrónica (ESC)	68
Luz de advertencia de Temperatura del refrigerante del motor	68
Luz de pre calentamiento (Si así está equipado)	69
Luz de presión de las llantas (Si así está equipado)	69
Luz de presión de aceite del motor	69
Luz de advertencia de combustible bajo ...	70
Luz de seguridad	70
Luz indicadora de luces altas encendidas ..	70
Recordatorio de luces encendidas	70

Luz de control de velocidad constante (Si así está equipado)	71
Luz de cofre entreabierto	71
Luz de Puerta entreabierta	71
Luz de cajuela entreabierta	71

Pantallas de información

Centro de información del conductor (DIC)	71
---	----

Mensajes del vehículo

Mensajes del vehículo	74
Mensajes de carga y voltaje de la batería ..	74

Personalización del vehículo

Personalización del vehículo	74
------------------------------------	----

Controles

Ajuste del volante de dirección

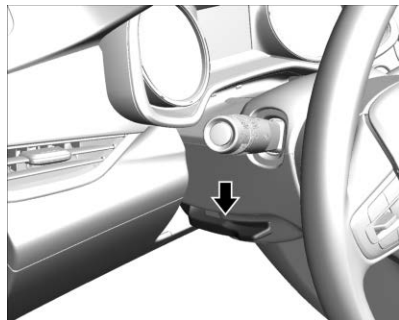

Para ajustar el volante:

1. Jale la palanca hacia abajo.
2. Mueva el volante hacia arriba o hacia abajo.
3. Jale o empuje el volante para acercarlo o alejarlo de usted.
4. Jale la palanca hacia arriba para fijar el volante en su lugar.

No ajuste el volante mientras está conduciendo.

Controles al volante

El sistema de infoentretenimiento se puede operar usando los controles del volante. Consulte Sistema de infoentretenimiento.

Claxon

Oprima  en la almohadilla del volante para hacer sonar el claxon.

Limpiador/lavador de parabrisas

Limpiaparabrisas con Rainsense (si está equipado)



Con la ignición encendida o en ACC/ACCESSORY (accesorios), mueva la palanca del limpiaparabrisas para seleccionar la velocidad del limpiador.

HI (alto): Úselo para pasadas rápidas.

LO (bajo): Úselo para pasadas lentas.

AUTO (Automático): Úselo para pasadas automáticas.

OFF (Apagado): Utilice para apagar los limpiadores.

1X: Para una sola pasada, mueva brevemente la palanca del limpiaparabrisas hacia abajo. Para varias pasadas, mantenga la palanca del limpiaparabrisas abajo.

Rainsense

Si está equipado con Rainsense, un sensor ubicado cerca de la parte central superior del parabrisas detecta la cantidad de agua sobre el parabrisas y controla automáticamente la frecuencia del limpiaparabrisas.

Cuando Rainsense está habilitado, el control intermitente normal opera como control de sensibilidad. Mantenga esta área del parabrisas libre de desechos para permitir un mejor desempeño del sistema.

AUTO (Automático): Mueva la palanca del limpiaparabrisas a AUTO. Gire el selector  en la palanca del limpiaparabrisas para ajustar la sensibilidad.

- Gire el selector hacia arriba para mayor sensibilidad a la humedad.
- Gire el selector hacia abajo para menor sensibilidad a la humedad.
- Mueva la palanca de los limpiaparabrisas hacia afuera de la posición AUTO para desactivar Rainsense (detección de lluvia).

Protección de ensamblaje de brazo del limpiaparabrisas

Cuando utilice un lavado automático de autos, mueva la palanca de los limpiaparabrisas a la posición OFF (APAGADO). Esto desactiva los limpiaparabrisas automáticos Rainsense y/o los limpiaparabrisas manuales.

Limpiaparabrisas con pasadas intermitentes (si está equipado)



Con la ignición encendida o en ACC/ACCESSORY (accesorios), mueva la palanca del limpiaparabrisas para seleccionar la velocidad del limpiador.

HI (alto): Úselo para pasadas rápidas.

LO (bajo): Úselo para pasadas lentas.

: Úselo para pasadas intermitentes.

OFF (Apagado): Utilice para apagar los limpiadores.

1X: Para una sola pasada, mueva brevemente la palanca del limpiaparabrisas hacia abajo. Para varias pasadas, mantenga la palanca del limpiaparabrisas abajo.

Al encender el modo intermitente, hay un intervalo preprogramado. Si desea cambiar este intervalo, apague el modo intermitente y vuelva a encenderlo. El intervalo tomado para la intermitencia será el tiempo que la palanca permaneció en posición OFF (apagado).

Limpie la nieve y el hielo de las plumas del limpiador y del parabrisas antes de usarlas. Si están congeladas en el parabrisas, aflójelas con cuidado o derrita el hielo. Las hojas dañadas se deben reemplazar. Vea *Cambio de la pluma limpiaparabrisas*  174.

La nieve o el hielo pesados pueden sobrecargar el motor del limpiador.

Estacionamiento de limpiaparabrisas

Si la ignición se apaga mientras los limpiadores estén en LO, HI o , se detendrán inmediatamente.

Si la palanca de los limpiaparabrisas se mueve entonces a OFF antes de que se abra la puerta del conductor dentro de 10 minutos después que

se apague la ignición, los limpiaparabrisas se reiniciarán y se moverán hasta la base del parabrisas.

Si se mueve la ignición hasta off (apagado) mientras los limpiadores están haciendo pasadas para lavado del parabrisas, los limpiaparabrisas continuarán operando hasta que lleguen a la base del parabrisas.

Lavaparabrisas

Jale la palanca del limpiaparabrisas hacia usted para rociar líquido de lavado del parabrisas y activar los limpiaparabrisas. Las escobillas continuarán hasta que se libere la palanca o se alcance el tiempo máximo de lavado. Cuando se libera la palanca del limpiaparabrisas, pueden ocurrir barridos adicionales, que depende durante cuánto tiempo se ha activado el lavador del parabrisas. Vea Fluido del lavador para obtener más información sobre el llenado del depósito del limpiaparabrisas.

Limpiador/lavador del medallón



Empuje la palanca hacia adelante al primer tope. El limpiador de la ventana trasera comenzará a limpiar. Para detener el movimiento, jale la palanca hacia atrás a su posición original.

Lavador de ventana trasera

Empuje la palanca hacia adelante completamente hasta el extremo para rociar líquido en la ventana trasera.

Limpiezas en Reversa

Si el control del limpiador trasero está inactivo, el limpiador trasero operará continuamente cuando la palanca de cambio esté en R (Reversa), y el limpiaparabrisas esté realizando pasadas a velocidad baja o alta. Si el control del limpiador trasero está apagado, la palanca de cambio está en R (Reversa) y el limpiaparabrisas delantero está realizando pasadas a intervalos, el limpiador trasero realiza entonces pasadas a intervalos.

Las pasadas de reversa se pueden desactivar a través de la personalización del vehículo. Vea *Personalización del vehículo* ⇨ 74.

Reloj

El reloj se puede ajustar usando el sistema de infoentretenimiento. Consulte Sistema de infoentretenimiento.

Tomas de corriente

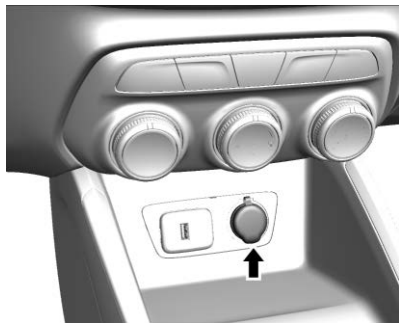

Los tomacorrientes para accesorios se pueden usar para conectar equipos eléctricos, como un teléfono celular, cargadores de GPS o cualquier otro dispositivo de 12V que no exceda los 120W.

El vehículo puede tener un tomacorriente de energía para accesorios:

- Debajo del sistema de control de clima.

Levante la cubierta para tener acceso al tomacorriente para accesorios.

Ciertos accesorios eléctricos pueden no ser compatibles para ser utilizados con el tomacorriente para accesorios, el uso de accesorios no validados y certificados

por el fabricante del dispositivo y/o que excedan 120W y 10A podría sobrecargar el circuito del vehículo y el fusible, causando un sobrecalentamiento crítico.

Es posible reemplazar el tomacorriente de fábrica con un receptáculo de encendedor, si se desea. Esto requiere el reemplazo completo del enchufe de retención, la conexión y el fusible del circuito. Sólo los distribuidores autorizados pueden realizar este reemplazo.

Precaución

Cuando agregue equipo eléctrico, asegúrese de seguir las instrucciones de instalación adecuadas.

La utilización de equipos dentro del tomacorriente sin verificar las características, no validados o certificados por el fabricante del dispositivo puede causar daños no cubiertos por la garantía del vehículo.

Es obligatorio asegurar que la carga máxima no supere los 120W y 10A.

(Continúa)

Precaución (Continúa)

El uso prolongado de dispositivos con el motor del vehículo apagado puede descargar la batería.

Al salir del vehículo retire siempre retire el accesorio conectado al tomacorriente.

Cuando no utilice el tomacorriente, manténgalo siempre cerrado para evitar que caigan objetos en su interior.

Dependiendo del objeto, puede causar cortocircuito y aislamiento de contactos. Es muy importante mantener el área limpia.

Carga inalámbrica (Si así está equipado)

El vehículo puede tener un compartimiento de carga inalámbrica en la consola central. El sistema carga de forma inalámbrica un dispositivo móvil Qi compatible.

Para verificar la compatibilidad del teléfono u otro dispositivo, consulte a su distribuidor Chevrolet o taller de reparación autorizado para obtener más detalles.



La ignición debe estar en On/Run (encendido/operación), en ACC/ACCESSORY (Accesorios), o la Energía retenida para los accesorios (RAP) debe estar activa. La función de carga inalámbrica puede no indicar correctamente la carga cuando el vehículo está en Energía retenida para los accesorios (RAP). Consulte *Energía retenida para los accesorios (RAP)* ➔ 126.

Es posible que el sistema no funcione en condiciones climáticas extremas.

Para cargar un dispositivo móvil:

1. Encuentre la almohadilla de carga debajo del tablero del sistema de control de clima.

2. Remueva todos los objetos de la plataforma de carga. El sistema no puede cargar si hay objetos entre el teléfono y la plataforma de carga.
3. Coloque el dispositivo móvil hacia arriba sobre la almohadilla de carga.

Advertencia

La carga inalámbrica puede afectar el funcionamiento de un marcapasos implantado o otros dispositivos médicos. Si usted tiene uno, se le recomienda consultar con su médico antes de usar el sistema de carga inalámbrica.

Advertencia

Retire todos los objetos de la plataforma de carga antes de cargar su smartphone compatible. Los objetos como monedas, llaves, anillos, sujetadores de papel o tarjetas que se encuentren entre el smartphone y la plataforma de carga se calentarán mucho. En las raras ocasiones en que el sistema de carga no detecte

(Continúa)

Advertencia (Continúa)

un objeto, y el objeto se aloje entre el smartphone y cargador, retire el smartphone y permita que el objeto se enfríe antes de retirarlo de la plataforma de carga, para evitar quemaduras.

Nota

No deje la llave del vehículo en la plataforma de carga.

Luces de advertencia, marcadores e indicadores

Las luces de advertencia y los medidores pueden dar aviso de que algo está mal antes de que se convierta en algo lo suficientemente serio como para necesitar una reparación o reemplazo costoso. Evite lesiones poniendo atención a las luces de advertencia y a los medidores.

Algunas luces se encienden brevemente cuando se enciende el motor para indicar que todo está funcionando. Cuando una de las luces de advertencia se enciende y permanece encendida mientras conduce, o cuando uno de los indicadores muestra que puede haber un

problema, busque ayuda de un distribuidor Chevrolet o un taller de reparación autorizado. Esperar para hacer alguna reparación puede ser costoso, e incluso peligroso.

**Modelo B**

Velocímetro



El velocímetro muestra la velocidad del vehículo en kilómetros por hora (km/h).

Odómetro

El odómetro muestra que tan lejos se ha conducido el vehículo, en kilómetros.

Odómetro de viaje

El odómetro de viaje muestra la distancia que ha recorrido el vehículo desde la última vez que el odómetro fue restablecido.

Se puede acceder y restablecer el odómetro de viaje a través del Centro de información del conductor (DIC). Consulte Centro de información del conductor (DIC).

Tacómetro



El tacómetro muestra la velocidad del motor en revoluciones por minuto (rpm).

Cuando el motor está encendido, el tacómetro indicará las revoluciones por minuto (rpm) del motor. El tacómetro puede variar por varios cientos de rpm, cuando el motor se apaga y se vuelve a arrancar.

Indicador de combustible

Cuando la ignición está activa, el indicador de combustible indica aproximadamente cuánto combustible queda en el tanque.

Una flecha en el indicador de combustible muestra el lado del vehículo en donde se encuentra el tanque.



Modelo B, Modelo A es similar

E: El tanque de combustible está vacío.

F: El tanque de combustible está lleno.

Reduzca el consumo de combustible cuando el indicador esté casi vacío, consulte *Conducir para mejorar la economía del combustible*

⇨ 114. Cuando se enciende la luz de bajo nivel de combustible, todavía queda un poco de combustible, pero el tanque de combustible debe llenarse pronto. Cuando la

luz de bajo nivel de combustible parpadee, reduzca el consumo de combustible y rellene el tanque inmediatamente.

Estas son cuatro cosas que algunos usuarios preguntan. Ninguno de ellos muestra un problema con el indicador de combustible:

- En la estación de servicio, la bomba de combustible se apaga antes de que el medidor lea tanque lleno.
- Hay una pequeña diferencia de combustible al llenar hasta donde muestra el medidor. Por ejemplo, el medidor indicaba que el tanque estaba medio lleno, pero en realidad se requirió un poco más o un poco menos que medio tanque para rellenarlo.
- Éste se mueve un poco mientras se da vuelta en una esquina o se acelera.
- Le llevará unos segundos estabilizarse después de activar la ignición y vuelve a vacío cuando ésta se apaga.

Señal de giro

El indicador  se ilumina o parpadea en verde.

Recordatorios de cinturón de seguridad

Luz de recordatorio del cinturón de seguridad del conductor

Hay una luz de recordatorio para el cinturón de seguridad del conductor en el grupo de instrumentos.



Al arrancar el vehículo, está luz parpadea y se puede encender una campanilla para recordar al conductor que abroche su cinturón de seguridad. Después la luz se queda prendida hasta que se abroche el cinturón. Este ciclo puede continuar varias veces si el conductor no abrocha su cinturón o si lo desabrocha mientras el vehículo está en movimiento.

Si el conductor tiene puesto el cinturón de seguridad, no se encenderá ni la luz ni el sonido.

Luz de recordatorio del cinturón de seguridad del pasajero

Hay una luz de recordatorio para el cinturón de seguridad del pasajero en el grupo de instrumentos.



Al arrancar el vehículo, si el asiento del pasajero está ocupado, está luz parpadea y se puede encender una campanilla para recordar a los pasajeros que abrochen su cinturón de seguridad. Después la luz se queda prendida hasta que se abroche el cinturón. Este ciclo continúa varias veces si el pasajero no abrocha su cinturón o si lo desabrocha mientras el vehículo está en movimiento.

Si el pasajero tiene puesto el cinturón de seguridad, no se encenderá ni la campanilla ni el sonido.

La luz y la campanilla de recordatorio del cinturón de seguridad del pasajero delantero se pueden activar si se coloca algún objeto en el asiento, como un maletín, una bolsa de

mano, una bolsa de víveres, una laptop u otro aparato electrónico. Para desactivar la luz y/o la campanilla de recordatorio, retire el objeto del asiento o abrache el cinturón de seguridad.

Luces de recordatorio del cinturón de seguridad del pasajero trasero

Si está equipado,  el vehículo puede tener luces de recordatorio del cinturón de seguridad del pasajero trasero.

Cuando se arranca el vehículo, estas luces se vuelven sólidas para recordar a los pasajeros traseros que abrochen sus cinturones de seguridad. Entonces, cada luz puede permanecer sólida o parpadear, y se puede encender una campanilla si el pasajero trasero permanece desabrochado, o se desabrocha el cinturón, cuando el vehículo está en movimiento.

Si todas las posiciones de asiento trasero están abrochadas, no se encenderá una campanilla ni las luces.

Luz de disponibilidad de bolsa de aire

Esta luz indica si existe algún problema eléctrico con el sistema de bolsas de aire. La revisión del sistema incluye el(los) sensor(es) de la bolsa de aire, el sistema de detección de pasajeros, los pretensores, los módulos de la bolsa de aire, el cableado, el sensor de golpes y el módulo de diagnóstico. Para obtener más información sobre el sistema de las bolsas de aire, vea *Sistema de bolsas de aire* ⇨ 32.



La luz de disponibilidad de bolsa de aire se enciende durante varios segundos al arrancar el vehículo. Si la luz no se enciende, busque la ayuda de un distribuidor Chevrolet o un taller de reparación autorizado.



Advertencia

Si la luz permanece encendida después de prender el vehículo o se enciende mientras va conduciendo, significa que el sistema no está funcionando correctamente. Es posible que las bolsas de aire del vehículo no se inflen durante un choque o se pueden inflar sin ocurrir un choque. Para ayudar a evitar lesiones, lleve su vehículo a servicio de inmediato.

Indicador de estado de bolsa de aire del pasajero

La consola superior tiene un indicador de estado de la bolsa de aire del pasajero.

PASSENGER AIRBAG



ON



OFF



Cuando se enciende el vehículo, el indicador de estado de la bolsa de aire del pasajero se encenderá durante varios segundos como parte de una revisión al sistema.

: Esta luz significa que la bolsa de aire del pasajero delantero puede ser operada por el sistema de bolsa de aire.

: Esta luz significa que la bolsa de aire del pasajero delantero se desactivó a través de un seguro en el costado del tablero de instrumentos. Vea *Interruptor de encendido/apagado de la bolsa de aire* ⇨ 37

Si, después de varios segundos, ambos indicadores de estado permanecen encendidos, o si no se enciende ninguna luz, puede haber un problema con las luces o el interruptor de encendido/apagado de la bolsa de aire. Vea a un distribuidor para que realice el servicio.

Advertencia

Si la luz de estado de las bolsas de aire llega a encenderse y permanece encendida, quiere decir que puede haber algo mal con

(Continúa)

Advertencia (Continúa)

el sistema de bolsas de aire. Para evitar lesiones personales o a terceros, lleve su vehículo a servicio de inmediato. Vea *Luz de disponibilidad de bolsa de aire* ⇨ 64 para obtener más información, que incluye información de seguridad importante.

Luz del sistema de carga

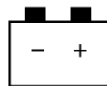

La luz del sistema de carga se enciende brevemente cuando se activa la ignición, pero el motor no está funcionando, como verificación para demostrar que la luz funciona. La luz se apaga al arrancar el motor. Si no lo está, lleve el vehículo a servicio con su distribuidor.

Si la luz permanece encendida, o si se enciende mientras conduce, podría existir un problema con el sistema de carga eléctrico. Pida a su

distribuidor que lo revise. Si conduce mientras esta luz está encendida se puede descargar la batería.

Si se va a conducir una distancia pequeña con la luz encendida, asegúrese de apagar todos los accesorios, como el radio y el aire acondicionado.

Falla de luz indicadora



Esta luz se ilumina de color amarillo.

La luz indicadora de fallas se enciende cuando el vehículo detecta una falla del sistema de control de emisiones o sensores electrónicos importantes.

Si la luz indicadora de falla parpadea, puede ocurrir daño al convertidor catalítico. Reducir la velocidad del motor puede prevenir daño al convertidor catalítico y detener el parpadeo de la luz indicadora de falla.

Si la luz indicadora de falla está encendida cuando se conduce el vehículo, se necesita dar servicio al vehículo en un Distribuidor Chevrolet.

Luz de aviso para servicio del vehículo inmediato



Esta luz se debería encender cuando el vehículo tiene una falla.

Si la luz está encendida, se necesita dar servicio al vehículo en un Distribuidor Chevrolet.

Luz de advertencia del sistema de frenos

Esta luz se activa con la ignición encendida y el freno de estacionamiento aplicado.



Esta luz se enciende, con el freno de estacionamiento no aplicado, si el líquido de frenos/embrague está bajo o si hay una falla en el sistema.

Si la luz permanece encendida, busque la ayuda de un distribuidor Chevrolet o un taller de reparación autorizado.

Luz de advertencia del Sistema de Frenos Antibloqueo (ABS)



Esta luz se ilumina de color amarillo.

Ilumina por unos cuantos segundos después de que la ignición se enciende. El sistema está listo para trabajar cuando el indicador de control se apaga.

Si el indicador de control no se apaga después de unos segundos o si se ilumina al conducir, hay una falla en el ABS. El sistema de frenos permanece operativo pero sin la asistencia de ABS.

Vea *Sistema de frenos antibloqueo (ABS)* ⇨ 134.

Luz de pedal de operación



Para vehículos equipados con transmisión manual, esta luz se enciende cuando es necesario aplicar el pedal del embrague o los pedales de freno y embrague para arrancar el vehículo. Para vehículos equipados con transmisión automática, esta luz se enciende cuando es necesario aplicar el pedal del freno para arrancar el vehículo.

Luz de advertencia de dirección hidráulica



Esta luz se enciende brevemente cuando se arranca el motor.

Si la luz no se apaga o si se enciende mientras conduce, puede haber un problema con el sistema de dirección asistida. Visite a su distribuidor.

Indicador de vehículo al frente



Si está equipado, este indicador se mostrará en color verde cuando se detecta un vehículo que va delante y ámbar cuando se está siguiendo

a un vehículo delante demasiado cerca. Vea *Sistema de alerta de choque de frente (FCA)* ⇨ 147.

Luz indicadora de distancia de seguimiento



Este indicador muestra el ajuste de distancia de la Alerta de colisión frontal. Vea *Sistema de alerta de choque de frente (FCA)* ⇨ 147.

Luz de tracción apagada



Esta luz se enciende brevemente cuando arranca el motor. Si no lo está, lleve el vehículo a servicio con su distribuidor. Si el sistema funciona normalmente, la luz indicadora se apagará.

La luz de tracción apagada se enciende cuando el Sistema de control de tracción (TCS) se ha apagado presionando y liberando el botón de TCS/StabiliTrak/Control electrónico de estabilidad (ESC).

Esta luz y la luz de StabiliTrak OFF (APAGADO) se encienden al apagar el sistema StabiliTrak/ESC.

Si TCS está desactivado, la velocidad de las ruedas estará limitada cuando sea necesario para proteger la línea motriz de daños. Ajuste la conducción como sea necesario.

Vea *Control de tracción/Control electrónico de estabilidad* ⇨ 136.

Sistema de control de tracción (TCS)/Luz de control de estabilidad electrónica



Esta luz se enciende brevemente cuando se arranca el motor.

Si no se enciende, lleve el vehículo a servicio con su distribuidor. Si el sistema funciona normalmente, la luz indicadora se apagará.

Si la luz se enciende y no parpadea, el TCS y potencialmente el sistema StabiliTrak/ESC se han desactivado. Se puede mostrar un mensaje del Centro de información del conductor (DIC). Revise los mensajes del DIC para determinar cuáles características están sin funcionar y si el vehículo requiere servicio.

Si la luz está encendida y parpadeando, los sistemas TCS y/o StabiliTrak/ESC están funcionando activamente.

Vea *Control de tracción/Control electrónico de estabilidad* ⇨ 136.

Luz de apagado del control de estabilidad electrónica (ESC)



Esta luz se enciende brevemente cuando arranca el motor. Si no lo está, lleve el vehículo a servicio con su distribuidor.

Esta luz se enciende cuando se apaga el sistema StabiliTrak/control electrónico de estabilidad (ESC). Si StabiliTrak/ESC está apagado, el sistema de control de tracción (TCS) también se apagará.

Si StabiliTrak/ESC y TCS están apagados, el sistema no ayuda en el control del vehículo. Encienda los sistemas TCS y StabiliTrak/ESC y la luz de advertencia se apaga.

Vea *Control de tracción/Control electrónico de estabilidad* ⇨ 136.

Luz de advertencia de Temperatura del refrigerante del motor



Esta luz se ilumina de color rojo.

Esta luz le indica que se sobrecalentó el refrigerante del motor.

Siempre ponga atención a este indicador, ya que el calor excesivo es uno de los factores más peligrosos para la salud de su motor.

Precaución

Si la temperatura del refrigerante del motor es demasiado alta, detenga el vehículo, apague el motor. Peligro para el motor. Revise el nivel del refrigerante.

Luz de pre calentamiento (Si así está equipado)

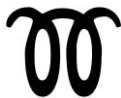

Esta luz se enciende cuando el sistema de arranque en frío está activo. Vea *Arranque del motor* ⇨ 124 para obtener más información.

Luz de presión de las llantas (Si así está equipado)



Esta luz se enciende por un momento al arrancar el motor en los vehículos con el Sistema de monitoreo de presión de llantas (TPMS). Brinda información sobre la presión de llantas y el sistema TPMS.

Cuando la luz se enciende y permanece fija

Esto indica que una o más llantas tienen poco aire.

También aparece un mensaje de presión de llantas en el Centro de información del conductor (DIC). Deténgase lo antes posible e infle las llantas a la presión que se muestra en la etiqueta de información de llantas y carga. Vea *Presión de llantas* ⇨ 190.

Cuando la luz parpadea primero y después permanece fija

Si la luz enciende de manera intermitente durante aproximadamente un minuto y después queda encendida, puede haber un problema con el TPMS. Si el problema no se corrige, la luz se encenderá en cada ciclo de encendido. Vea *Funcionamiento del sistema de monitoreo de presión de las llantas (Si así está equipado)* ⇨ 191.

Luz de presión de aceite del motor

Precaución

La falta de mantenimiento adecuado al aceite del motor puede dañar al mismo. Conducir con el aceite de motor en un nivel bajo también puede dañar el motor. Las reparaciones podrían no estar cubiertas por la garantía del vehículo. Revise el nivel de aceite lo antes posible. Añada aceite si se requiere, pero si el nivel de aceite está dentro del rango de funcionamiento y la presión del aceite aún sigue baja, lleve el vehículo a servicio. Siga siempre el programa de mantenimiento para cambiar el aceite del motor.



Esta luz se debe encender brevemente cuando se arranca el motor. Si no se enciende, lleve el vehículo a servicio con su distribuidor.

Si la luz se enciende y permanece así, significa que el aceite no está fluyendo a través del motor correctamente. El vehículo puede tener poco aceite y puede tener otros problemas del sistema. Visite a su distribuidor.

Luz de advertencia de combustible bajo



Esta luz se enciende brevemente cuando la ignición se enciende como verificación de que está funcionando.

Se enciende cuando el tanque de combustible tiene poco combustible. La luz parpadeará indicando que se requiere un relleno inmediato. La luz se apaga cuando se agrega combustible. Si esto no sucede, lleve el vehículo a servicio.

Luz de seguridad



La luz de seguridad se debe encender por un momento cuando se enciende el motor. Si no se enciende, lleve el vehículo a servicio con su distribuidor. Si el sistema funciona normalmente, la luz indicadora se apagará.

Si la luz se enciende y el vehículo no enciende, puede haber un problema con el sistema de disuasión de robo. Vea *Funcionamiento del inmovilizador (Acceso con llave)* ⇨ 12 *Funcionamiento del inmovilizador (Acceso sin llave)* ⇨ 12.

Luz indicadora de luces altas encendidas



Esta luz se ilumina de color azul.

Se ilumina cuando la luz alta está encendida y durante el parpadeo del faro.

Recordatorio de luces encendidas



Esta luz se enciende cuando las luces exteriores están en uso.

Luz de control de velocidad constante (Si así está equipado)



La luz de Control de velocidad constante es blanca cuando el Control de velocidad constante está encendido y listo, y se vuelve verde cuando el Control de velocidad constante se establece y está activo.

Consulte *Control de velocidad constante (Si así está equipado)* ⇨ 138 Control de velocidad constante.

Luz de cofre entreabierto



La luz se enciende y la parte del cofre se muestra en rojo si el cofre está abierto o no está bloqueado adecuadamente.

Luz de Puerta entreabierta



La luz se enciende cuando se abre una puerta o cuando no está cerrada adecuadamente. Antes de conducir, revise si todas las puertas están cerradas adecuadamente.

Luz de cajuela entreabierta



Para vehículos equipados con esta luz, se enciende cuando la cajuela está abierta o no asegurada adecuadamente. Antes de conducir, revise que la cajuela esté cerrada adecuadamente.

Pantallas de información

Centro de información del conductor (DIC)

El Centro de información del conductor (DIC) se localiza en el cuadro de instrumentos y está disponible como Modelo A o Modelo B.

Selección de funciones

Los menús y las funciones se pueden seleccionar por medio de la perilla y los botones en la palanca del limpiaparabrisas.



Oprima MENU para cambiar entre los menús principales o para regresar de un submenú al siguiente nivel más alto de menú.

Gire la perilla para seleccionar un submenú del menú principal o ajustar un valor numérico.

Presione SET/CLR para seleccionar y confirmar una función.

Mensajes del vehículo y de servicio aparecen en el Centro de información del conductor si se requiere. Confirme los mensajes presionando SET/CLR.

Centro de información del conductor (DIC)

Menú de información de Viaje/Combustible

La siguiente lista contiene todas las páginas posibles de Información de viaje/combustible. Algunas pueden no estar disponibles para su vehículo en particular.

Gire la perilla en la palanca del limpiaparabrisas para seleccionar una página y siga las instrucciones provistas en los submenús:

- Velocidad
- Viaje 1 / Economía promedio del combustible
- Viaje 2 / Economía promedio del combustible
- Rango de combustible
- Economía de combustible instantánea
- Promedio de velocidad del vehículo

Velocidad

Pantalla digital de velocidad instantánea.

Viaje 1 y 2 / Economía promedio del combustible

El odómetro del viaje muestra la distancia actual desde un cierto reinicio. La pantalla también muestra la economía promedio de combustible. Para reiniciar, presione el botón SET/CLR (ajustar/borrar) durante unos cuantos segundos mientras ve esta página.

Rango de combustible

El rango se calcula a partir del contenido del tanque de combustible actual y el consumo actual. La pantalla muestra los valores promedio. Después de rellenar combustible, el rango se actualiza automáticamente después de una breve demora.

Economía de combustible instantánea

Proyecta el consumo instantáneo.

Promedio de velocidad del vehículo

Despliegue de velocidad promedio. La medición se puede restablecer en cualquier momento. Para reiniciar, presione el botón SET/CLR (ajustar/borrar) durante unos cuantos segundos mientras ve esta página.

Menú de información del vehículo

La siguiente lista contiene todas las páginas posibles de Información del vehículo. Algunas pueden no estar disponibles para su vehículo en particular.

Gire la perilla en la palanca del limpiaparabrisas para seleccionar una página y siga las instrucciones provistas en los submenús:

- Vida de aceite (porcentaje restante) - si está equipado
- Presión de llanta (si está equipado)
- Temperatura del refrigerante
- Speed Warning
- Nivel de atenuación

Vida de aceite (porcentaje restante) - si está equipado

Indica un cálculo de la vida útil del aceite. El número en porcentaje significa el resto de la vida de aceite actual. Para restablecer, consulte "Como Reiniciar el Sistema de duración del aceite del motor" en *Sistema de duración del aceite del motor* ⇨ 164

Presión de llanta (si está equipado)

Verifica la presión de las llantas de todas las ruedas durante la conducción.

Temperatura del refrigerante

Despliegue de temperatura de refrigerante.

Speed Warning

La función de advertencia de velocidad emite una alarma cuando se excede la velocidad establecida.

Para ajustar la advertencia de velocidad, presione SET/CLR (ajustar/borrar) mientras se muestra la página. Gire la perilla para ajustar el valor. Presione SET/CLR (ajustar/borrar) para establecer la velocidad. Si se excede el límite de velocidad seleccionado, se muestra una advertencia con una campanilla.

Nivel de atenuación

Para ajustar el nivel de atenuación, encienda la luz de posición o el faro, presione SET/CLR, gire la perilla \triangle ∇ hacia arriba o abajo para incrementar o disminuir el nivel de atenuación.

Menú ECO

La siguiente lista contiene todas las páginas posibles de Información ECO (Más económica). Algunas pueden no estar disponibles para su vehículo en particular.

Gire la perilla en la palanca del limpiaparabrisas para seleccionar una página y siga las instrucciones provistas en los submenús:

- Consumo
- Consumidores principales
- Tendencia de consumo
- Índice Eco

Consumo

Muestra economía promedio del combustible, la mejor economía de combustible en una distancia seleccionada, y una gráfica de barras mostrando la economía instantánea de combustible. Presione SET/CLR (ajustar/borrar) para ajustar la distancia.

Consumidores principales

La lista de consumidores principales de comodidad encendidos actualmente se muestra en orden descendente. Se indica el potencial de ahorro de combustible.

Tendencia de consumo

Muestra el desarrollo del consumo promedio en una distancia de 50 km. Los segmentos llenos muestran el consumo en incrementos de 5 km y muestra el efecto del comportamiento de conducción en el consumo de combustible.

Índice Eco

El consumo de combustible actual es indicado en una escala económica. Para conducción económica, adapte el estilo de conducción para mantener los segmentos llenos dentro del área Eco (Más económica). Mientras más segmentos estén llenos, mayor será el consumo de combustible. Simultáneamente, se indica el valor de consumo promedio.

Luz de cambio ascendente (si está equipado)



Para vehículos con transmisión manual, el indicador de cambio ascendente se ilumina cuando se recomienda una marcha más alta para obtener economía de combustible, evitando mantener una alta rotación del motor. La menor rotación del motor permite mayor economía de combustible.

Peligro

La recomendación para cambio ascendente es sólo una ayuda para el conductor y no un sustituto de la atención del conductor. Elegir la velocidad correcta es responsabilidad del conductor y depende de la situación de la conducción, como al rebasar, remolcar o en tramos montañosos.

Nota

Si la luz de cambio ascendente no funciona, visite a un distribuidor Chevrolet.

Mensajes del vehículo

Los mensajes que se muestran en el DIC indican el estado del vehículo o que pueden ser necesarias algunas acciones para corregir una condición. Pueden aparecer mensajes múltiples, uno tras otro.

Los mensajes que no requieren acción inmediata se pueden reconocer y borrar oprimiendo SET/CLR (aceptar/borrar). Los mensajes que requieren acción inmediata no se pueden borrar hasta que se lleve a cabo esa acción.

Todos los mensajes se deben tomar en serio; borrar el mensaje no corregirá el problema. Si aparece el mensaje SERVICE (Dé servicio), consulte a su distribuidor.

Si hay alguna duda sobre el contenido del mensaje, consulte a un distribuidor Chevrolet.

Mensajes de carga y voltaje de la batería

AHORRADOR DE BATERÍA ACTIVO

Este mensaje se muestra cuando el vehículo detecta que el voltaje de la batería se ha reducido por debajo del nivel adecuado. El vehículo comienza a reducir funciones para ahorrar batería. En el momento en que se puede notar la reducción de funciones, aparece este mensaje. Apague los accesorios innecesarios para permitir que la batería se recargue.

Personalización del vehículo

Las siguientes son todas las funciones de personalización posibles del vehículo. Dependiendo del vehículo, algunas pueden no estar disponibles.

Para tener acceso al menú de personalización del vehículo:

1. Toque el icono Configuración en la Página de Inicio de la pantalla de Infoentretenimiento.
2. Toque Vehículo para mostrar una lista de opciones disponibles.
3. Toque para seleccionar el ajuste de la función deseada.

El menú puede contener lo siguiente:

Clima y calidad de aire

Toque y se puede proyectar lo siguiente:

- Velocidad auto del ventilador

Velocidad auto del ventilador

Esta configuración especifica la cantidad de flujo de aire en la cabina cuando la configuración del ventilador del control de clima es Ventilador automático.

Toque Bajo, medio, o alto.

Sistemas de colisión/detección

Toque y se puede proyectar lo siguiente:

- Sistema de colisión frontal
- Alerta de zona ciega lateral

- Símbolos de asistencia de estacionamiento de cámara trasera

Sistema de colisión frontal

Activa o desactiva la alerta de colisión frontal (FCA) y el frenado automático frontal (FAB). El ajuste de apagado desactiva todas las funciones FCA y FAB. Con el ajuste de Alerta y Freno, FCA y FAB están disponibles. La configuración de alerta desactiva el FAB. Toque Apagado, Alerta o Alerta y freno.

Alerta de zona ciega lateral

Este ajuste encenderá o apagará las alertas del espejo lateral para ayudar al conductor a evitar choques durante una maniobra de cambio de carril.

Símbolos de asistencia de estacionamiento de cámara trasera

Este ajuste especifica si los iconos de advertencia se muestran en la vista de la cámara cuando la Asistencia de estacionamiento detecta un objeto.

Confort y comodidad

Toque y se puede proyectar lo siguiente:

- Volumen de señales

- Limpiaparabrisas Rain Sense
- Limpieza automática en reversa

Volumen de señales

Este ajuste determina el nivel de volumen de la campanilla.

Toque los controles en la pantalla de infoentretenimiento para ajustar el volumen.

Limpiaparabrisas Rain Sense

Activa o desactiva el limpiaparabrisas automático con sensor de lluvia.

Limpieza automática en reversa

Limpieza automática en reversa enciende automáticamente el limpiador de la ventana trasera cuando el vehículo está en reversa y los limpiaparabrisas delanteros están funcionando.

Luces

Toque y se puede proyectar lo siguiente:

- Luces localizadoras
- Luz de salida

Luces localizadoras

Este ajuste parpadea los faros de su vehículo cuando presiona  en el Transmisor de entrada sin llave remoto.

Toque Off (apagado) u On (encendido).

Iluminación después de salir

Este ajuste especifica por cuánto tiempo permanecen los faros encendidos cuando sale del vehículo y está oscuro afuera.

Toque Off (apagado), 30 segundos, 60 segundos, o 120 segundos.

Seguros eléc. puertas

Toque y se puede proyectar lo siguiente:

- Bloqueo auto de puertas
- Cierre automático de puertas

Bloqueo auto de puertas

Esta configuración especifica si las puertas se bloquearán automáticamente cuando la velocidad del vehículo supere los 13 km/h (8 mph).

Toque Off (apagado) u On (encendido).

Cierre automático de puertas

Esta configuración permite activar o desactivar el desbloqueo de todas las puertas cuando el vehículo se cambia a P (Estacionamiento).

Toque Apagado o Todas las puertas.

Bloqueo y desbloqueo remoto

Toque y se puede proyectar lo siguiente:

- Luz de desbloqueo remoto
- Alertas de bloqueo remoto
- Volver a bloquear las puertas de forma remota
- Operación remota de ventana
- Seguro de la puerta
- Alerta de llave en el vehículo

Luz de apertura remota

Este ajuste hace parpadear las luces exteriores cuando el vehículo se desbloquea con el transmisor RKE.

Toque Off (apagado) o Flash Lights (intermitentes).

Señal de cierre remoto

Este ajuste especifica cómo responde el vehículo cuando el vehículo se bloquea con el transmisor RKE.

Toque Off (apagado), Lights and Horn (luces y claxon), Lights Only (sólo luces), o Horn Only (sólo claxon).

Volver a bloquear puertas desbloqueadas remotamente.

Este ajuste asegurará el vehículo si las puertas no se abren dentro de cierto tiempo después que el vehículo se desbloquee con el transmisor RKE.

Toque Off (apagado) u On (encendido).

Operación remota de ventana

Si está equipado, esta función activa la operación remota de las ventanas con el transmisor RKE. Vea *Funcionamiento del sistema de entrada sin llave a control remoto (RKE) (Acceso sin llave)* ⇨ 4.

Toque Off (apagado) u On (encendido).

Cierre pasivo puertas

El Bloqueo de puerta pasivo especifica si el vehículo se bloqueará automáticamente, o se bloquea y lo alerta después que se cierran todas las puertas, y conforme se aleja del vehículo con el transmisor de entrada remota sin llave.

Control remoto en vehículo

Esta función emite una alerta cuando el transmisor RKE se deja en el vehículo y el vehículo no está funcionando.

Toque Off (apagado) u On (encendido).

Iluminación

Iluminación exterior

Controles de luz exterior	78
Recordatorio de Apagado de Lámparas	
Exteriores	78
Cambiador de luz alta/baja de faro	78
Claxon óptico	79
Luces diurnas (DRL)	79
Sistema automático de faros	
delanteros (Si así está equipado)	79
Control de nivel de los faros	79
Intermitentes de advertencia de peligro ..	80
Señales de giro y cambio de carril	81

Iluminación interior

Controles de luz interior	81
---------------------------------	----

Características de iluminación

Iluminación de Entrada	82
Luz de salida	82

Iluminación exterior

Controles de luz exterior



El control de las lámparas exteriores está en la palanca de señal direccional.

Gire el control a las posiciones siguientes:

☰ : Apaga las luces exteriores.

Si está equipado con AUTO, la perilla vuelve a la posición AUTO después de que se suelte. Gírela a ☰ de nuevo para reactivar la modalidad AUTO.

AUTO : Prende o apaga las luces exteriores en forma automática, dependiendo de la luz exterior (si está equipado).

☰ : Enciende las luces de posición delanteras y traseras.

☰ : Enciende los faros.

Recordatorio de Apagado de Lámparas Exteriores

Se escucha un aviso acústico si la puerta del conductor está abierta cuando la ignición está apagada y las luces exteriores están encendidas.

Cambiador de luz alta/baja de faro



☰● : Con los faros encendidos, presione la palanca de señal direccional hacia adelante y libérela para encender las luces altas. Para volver a las luces bajas, empuje la palanca de nuevo o jálela hacia usted y libérela.

Esta luz indicadora ☰● se enciende en el cuadro de instrumentos cuando los faros de luces altas están encendidos.

Claxon óptico

Para activar una ráfaga de luces altas, jale la palanca de direccionales hacia usted, y luego libérela.

Luces diurnas (DRL)

Las luces de operación de día (DRL) pueden facilitar que otros vean la parte delantera de su vehículo durante el día.

El DRL dedicado se enciende cuando se cumplen todas las condiciones siguientes.

Para vehículos equipados con sistema automático de faros delanteros:

- El motor está encendido.
- El sensor de luz determina que es de día.

Para vehículos no equipados con sistema automático de faros delanteros:

- El motor está encendido.
- El control de luces exteriores está en OFF (apagado).

Las DRL se apagarán cuando los faros se enciendan o el motor se apague.

Sistema automático de faros delanteros (Si así está equipado)

Cuando el control de luces exteriores está en AUTO y está suficientemente oscuro afuera, los faros se encienden automáticamente.

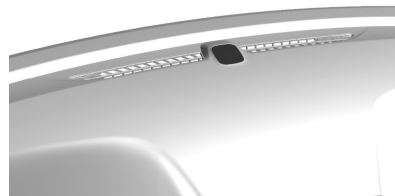

Hay un sensor de luz en la parte superior del tablero de instrumentos. No cubra el sensor.

El sistema también puede encender los faros cuando se maneje en un estacionamiento techado o en un túnel.

Si el vehículo se arranca en una cochera oscura, el sistema automático de faros delanteros se enciende inmediatamente. Si hay luz en el exterior cuando el vehículo salga de la cochera, hay una ligera demora antes que el sistema automático de faros delanteros cambie a Luces de conducción diurna (DRL).

Cuando esté suficientemente iluminado el exterior, los faros se apagarán o pueden cambiar a DRL.

El sistema automático de faros delanteros se apaga cuando el control de luces exteriores se coloca en ☺ o la ignición está apagada.

Control de nivel de los faros

Esto permite que el nivel del faro se ajuste para adecuarse a la carga del vehículo. El ajuste del nivel del faro correcto puede reducir el destello para otros conductores.

Gire el control a la posición siguiente de acuerdo con la condición de carga del vehículo:

- 0 = Asiento delantero ocupado.
- 1 = Todos los asientos ocupados.
- 2 = Todos los asientos ocupados y carga en el compartimiento de equipaje.
- 3 = Asiento del conductor ocupado y carga en el compartimiento de equipaje.

Activación manual de nivelación de faros (Mecánica - Si está equipado)

1. Desbloquee el cofre.
2. Abra el cofre.



3. Ajuste la nivelación directamente en ambos faros delanteros, de acuerdo con la condición de carga especificada anteriormente.

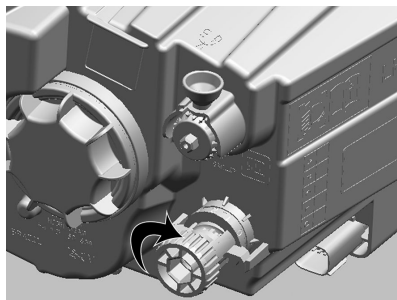

Nota

Es importante que los ajustes de ambos faros se realicen de manera idéntica.

Activación de interruptor de nivelación de faros (si está equipado)

El ajuste de la nivelación de faros se realiza en la palanca.



Intermitentes de advertencia de peligro



△ : Presione △ para hacer que las luces direccionales delanteras, traseras y laterales enciendan y apaguen. Presione nuevamente para apagar las intermitentes.

Señales de giro y cambio de carril



Mueva la palanca completamente hacia arriba o hacia abajo para señalar una vuelta.

Una flecha en el grupo de instrumentos titila en la dirección de la vuelta o del cambio de carril.

Levante o baje la palanca hasta que la flecha comience a titilar para señalar un cambio de carril. Sujétela en esa posición hasta que haya

completado el cambio de carril. Si la palanca se presiona brevemente y se suelta, la luz direccional parpadea tres veces.

La señal de vuelta y cambio de carril puede ser apagada manualmente moviendo la palanca a su posición original.

Si después de indicar una vuelta o cambio de carril, la flecha destella rápidamente o no enciende, esto quiere decir que un foco de las luces direccionales podría estar quemado.

Reemplace cualesquier focos fundidos. Si ningún foco está quemado, revise el fusible. Vea *Fusibles* ⇨ 180.

Iluminación interior

Controles de luz interior

Luz de techo delantera



Tipo I

Opere el interruptor:

☀: presione para encender las luces de techo.

☞: presione para encender la luz de lectura izquierda.

☜: presione para encender la luz de lectura derecha.



Tipo II

Presione el botón  para encender las luces de techo, y presione de nuevo para apagar las luces.

Luce de techo trasera



Si está equipado, la luz de techo trasera está en el techo interior.

Opere el interruptor:

: presione para apagar la luz de techo trasera.

: Las luces de techo se encenderán cuando las puertas se abran.

: presione para encender la luz de techo trasera.

Características de iluminación

Iluminación de Entrada

Quando se presiona  en el transmisor de Entrada remota sin llave (RKE), se encienden algunas luces interiores. Si está equipado con un sistema automático de faros delanteros, algunas luces exteriores se encienden por la noche o en áreas de iluminación limitada, ya que la función de faros automáticos está encendida. Vea "Iluminación" bajo *Personalización del vehículo* ⇨ 74.

Luz de salida

Algunas luces interiores se encienden cuando la puerta del conductor se abre después de apagar la ignición.

Si está equipado con un sistema automático de faros delanteros, algunas luces exteriores se encienden en las mismas condiciones, ya que la función de faros automáticos está encendida. Vea "Iluminación" bajo *Personalización del vehículo* ⇨ 74.

Las luces exteriores se apagan de inmediato apagando el control de la lámpara exterior.

Sistema de Infoentretenimiento

Introducción

Introducción	83
Resumen	84
Controles al volante	85
Cómo usar el sistema	85

Radio

Radio AM-FM	87
Recepción de radio	88
Antena de mástil fijo	89
Antena multibanda	89

Reproductores de audio

Evite dispositivos de medios no confiables	89
Puerto USB	89
Audio Bluetooth (Si así está equipado)	92

Teléfono

Bluetooth (Resumen - Si está equipado) ...	94
Bluetooth (Conexión y uso del teléfono) ..	94
Apple CarPlay y Android Auto (Si así está equipado)	99

Configuraciones

Configuraciones	100
-----------------------	-----

Introducción

Lea las páginas siguientes para familiarizarse con las funciones del sistema de infoentretenimiento.

Advertencia

Mantener los ojos fuera de la carretera durante demasiado tiempo o muy a menudo mientras usa cualquiera de las funciones infoentretenimiento puede causar un choque. Usted u otros podrían resultar lastimados o morir. Mientras conduce, no distraiga su atención en tareas de infoentretenimiento durante periodos largos. Limite sus miradas a las pantallas del vehículo y enfoque su atención en la conducción. Utilice los comandos por voz siempre que sea posible.

El sistema de infoentretenimiento cuenta con características integradas destinadas a ayudarle a evitar la distracción, desactivando algunas características al conducir. Estas características pueden tornarse grises cuando no estén disponibles. Muchas características

de infoentretenimiento también están disponibles por medio del grupo de instrumentos y los controles del volante.

Antes de conducir:

- Familiarícese con la operación del sistema, los controles en la columna central y la pantalla de infoentretenimiento.
- Configure el audio presionando las estaciones favoritas, estableciendo el tono y ajustando los altavoces.
- Configure el teléfono celular y números de dispositivos móviles de antemano para que puedan ser llamados fácilmente presionando un solo control o utilizando un solo comando de voz.

Nota

- El propósito de la perilla de control de volumen de radio es proporcionar protección para los oídos del usuario, así como para preservar los altavoces del vehículo.
- Salud: Aunque los niveles de emisiones del producto se encuentran regulados, en caso que utilice una ayuda auditiva o un marcapasos, antes de utilizar este dispositivo, consulte al fabricante y a su

médico. La exposición a altos niveles de sonido por periodos de tiempo prolongados puede ocasionar daños al oído.

Nota

Los mapas de navegación están disponibles únicamente a través de las aplicaciones de navegación Android Auto y/o Apple CarPlay.

Resumen

Sistema de infoentretenimiento

El sistema de infoentretenimiento se controla utilizando la pantalla de infoentretenimiento, los controles en la columna central, y los controles al volante.



1. 🏠:
 - Oprima para ir a Página de inicio.
2. ⏪:
 - Radio: Presione y libere para buscar rápido la estación anterior más fuerte.
 - USB/Música/Fotografías: Presione para ir al contenido anterior. Presione y sostenga para regresar rápido.
3. ⏻:
 - Cuando esté apagado, oprima ⏻ para encender el sistema. Presione y sostenga para apagar.
 - Cuando esté encendido, presione ⏻ para silenciar el sistema y mostrar un panel de estado. Oprima ⏻ de nuevo para quitar el silencio del sistema.
 - Gire para disminuir o aumentar el volumen.
4. ⏩:
 - Oprima para ir a la siguiente estación o contenido.

- Radio: Presione y libere para buscar rápido la estación siguiente más fuerte. Presione y sostenga para ir a la estación o canal siguiente más fuerte.
- USB/Música/Fotografías: Presione para ir al contenido siguiente. Presione y sostenga para avanzar rápido.

5. 

- Presione y suelte para tener acceso a la pantalla de teléfono, contestar una llamada entrante, o para tener acceso al dispositivo de pantalla de inicio.

Controles al volante

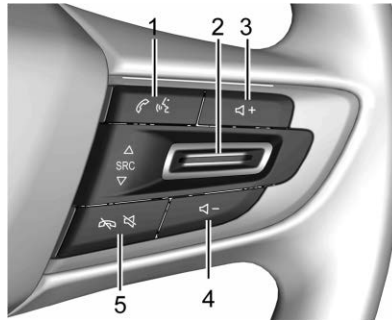

1 = : Para vehículos con Bluetooth u OnStar, presione para interactuar con esos sistemas y aceptar una llamada entrante.

2 = : Presione para seleccionar una fuente o cambiar las estaciones favoritas.

3 y 4 = +  - : Oprima + para incrementar el volumen. Oprima - para reducir el volumen.

5 = : Oprima para silenciar únicamente los altavoces del vehículo. Presione otra vez para encender el sonido. Para vehículos con sistemas Bluetooth u OnStar, presione para rechazar una llamada entrante, o para terminar la llamada actual.

Cómo usar el sistema



Iconos de la pantalla de infoentretenimiento

Los iconos de la pantalla de infoentretenimiento se muestran cuando están disponibles. Cuando una función no está disponible, el icono puede volverse gris. Cuando se selecciona una función, el icono se puede resaltar.

Audio

Toque el icono Audio para desplegar la página de audio activo. Ejemplos de fuentes disponibles son AM, FM, Mis Medios, USB y Bluetooth.

Teléfono

Teléfono el icono para mostrar la página principal de Teléfono. Vea *Bluetooth (Resumen - Si está equipado)*  94 *Bluetooth (Conexión y uso del teléfono)*  94.

Ajustes

Toque el icono de Configuración para mostrar el menú de Configuración. Vea *Configuraciones*  100.

Apple CarPlay

Toque el icono de Apple CarPlay para activar Apple CarPlay después de conectar un dispositivo soportado. Vea *Apple CarPlay y Android Auto (Si así está equipado)* ⇨ 99.

Android Auto

Toque el icono Android Auto para activar Android Auto después de conectar un dispositivo soportado. Vea *Apple CarPlay y Android Auto (Si así está equipado)* ⇨ 99.

Servicios OnStar

Si está equipado, toque el icono OnStar para mostrar los Servicios de OnStar y las páginas de la Cuenta.

Clima

Si está equipado, toque el icono Climate (Clima) para mostrar la página principal de Clima.

Bandeja de acceso directo

La bandeja de acceso directo está cerca de la parte inferior de la pantalla. Muestra hasta cuatro aplicaciones.

Movimientos de Infoentretenimiento

Utilice los siguientes movimientos de dedo para controlar el sistema de infoentretenimiento.

Tocar/Golpear

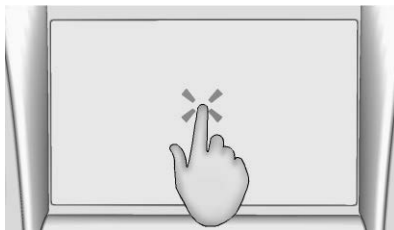

Se usa un Toque/Golpe para seleccionar un ícono u opción, o activar una aplicación.

Tocar y sostener

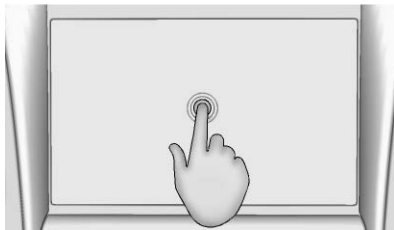

Tocar y sostener se puede usar para mover o eliminar una aplicación.

Arrastrar

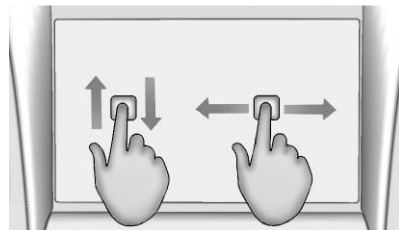

Arrastrar se usa para mover aplicaciones en la Página de inicio, o para desplazar el mapa. Para arrastrar el elemento, se debe sostener y mover a lo largo de la pantalla a la nueva ubicación. Esto se puede hacer hacia arriba, abajo, a la derecha o izquierda. Esta función solo está disponible cuando el vehículo está estacionado y no en movimiento.

Fling (lanzamiento) o Barrido

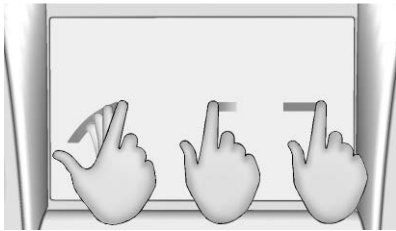

Fling (Lanzamiento) o Barrido se usa para desplazarse a través de una lista, desplazar el mapa, o cambiar vistas de página. Realice esto colocando un dedo sobre la pantalla y después moviéndolo rápidamente hacia arriba y abajo o a la derecha e izquierda.

Limpieza de superficies de alto brillo y desplegados de información de vehículo y radio

Para vehículos con superficies de alto brillo o desplegados de vehículo, use una tela de microfibra para limpiar las superficies. Antes de limpiar la superficie con la tela de microfibra, use un cepillo de cerdas suaves para retirar suciedad que pueda rayar la superficie. Después use la tela de microfibra moviéndola suavemente para limpiar. Nunca

use limpiadores o solventes para ventanas. Lave a mano la micro fibra periódicamente por separado, con jabón suave. No utilice blanqueador o suavizador de telas. Enjuague minuciosamente y seque con aire antes del siguiente uso.

Radio

Radio AM-FM

Uso del radio

En la Página de inicio, toque el icono Audio para mostrar la página de fuente de audio activa. Elija a partir de las tres fuentes usadas más recientemente indicadas en el lado izquierdo de la pantalla o toque el icono Más para mostrar una lista de fuentes disponibles. Ejemplos de fuentes disponibles son AM, FM y Bluetooth.

Menú de sonido del Sistema de infoentretenimiento

Desde cualquiera de las páginas principales de la fuente de audio, toque  para mostrar lo siguiente:



Ecuador : Toque para ajustar los Bajos, Medios y Agudos utilizando las opciones en la pantalla de infoentretenimiento.

Atenuar/Balance : Toque para ajustar utilizando los controles en la pantalla de infoentretenimiento o tocando/arrastrando la mira.

Cómo encontrar una estación

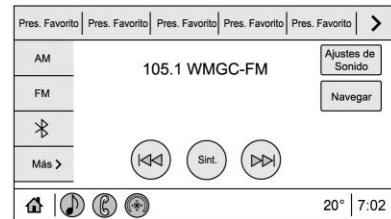
Buscar una estación



Desde la opción AM, FM, toque  o  en la pantalla de infoentretenimiento para buscar la estación o canal fuerte anterior o siguiente.

Navegar estaciones



Desde la pantalla AM, FM, toque  para ver todas las estaciones o canales disponibles. Navegue hacia arriba y hacia abajo por todas las

estaciones desplazando la lista. Toque estación o canal que desea escuchar. Toque ☆ para guardar estación o canal como favorita. Toque Actualizar Lista de Estaciones para actualizar las estaciones activas en su área.

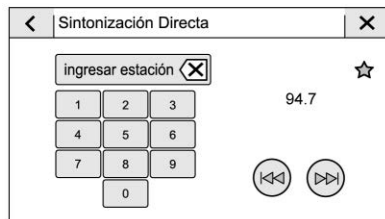
Sintonización directa



Acceda a Sintonización directa tocando el icono  en la pantalla infoentretenimiento para abrir el teclado.

Navegue hacia arriba y hacia abajo a través de todas las frecuencias utilizando  o . Introduzca directamente una estación o canal utilizando el teclado. Cuando se ingresa una nueva estación o canal, la información sobre

esa estación o canal se muestra en el lado derecho. Esta información se actualizará con cada nueva frecuencia válida. Toque ☆ para guardar la estación como favorita.

El teclado resaltará en gris los ingresos que no contribuyan a una frecuencia válida y colocará automáticamente un punto decimal dentro del número de frecuencia.

Toque (X) para eliminar un número a la vez. Toque y sostenga (X) para borrar todos los números.

Una estación AM o FM válida se sintonizará automáticamente en una nueva frecuencia pero no cierra la pantalla Sintonización directa.

Toque el icono Atrás o  en la pantalla de infoentretenimiento para salir de Sintonización directa.

Las flechas de sintonización en el lado derecho de la pantalla de Sintonización Directa sintonizan la lista de estaciones completa una estación a la vez por toque. Un tocar y sostener avanza rápidamente a través de las estaciones.

Guardar estaciones favoritas en el radio

Los favoritos se muestran en el área en la parte superior de la pantalla.

Estaciones de radio AM, FM : Toque y sostenga un espacio preestablecido para guardar la estación actual como favorita. Toque un favorito guardado para recuperar una estación favorita.

Los Favoritos también se pueden guardar tocando ☆ en una lista de estaciones. Esto resaltará indicando que ahora está almacenada como favorita.

La cantidad de favoritos desplegados se ajusta automáticamente de forma predeterminada, pero se puede ajustar manualmente en Ajustes en la pestaña de Sistema en Favoritos y después Establecer Número de Favoritos de Audio. También se puede ajustar en Configuración en la pestaña Aplicaciones en Audio y luego Establecer Número de Favoritos de Audio.

Recepción de radio

Desconecte los dispositivos electrónicos de los tomacorrientes de accesorios si hay interferencia o estática en el radio.

FM

Las señales de FM solamente tienen un alcance de 16 a 65 km (10 a 40 millas). Aunque el radio tiene un circuito electrónico que opera automáticamente para reducir la interferencia,

puede haber algo de estática, especialmente cerca de edificios altos o cerros, haciendo que el sonido se entrecorte.

AM

El alcance para la mayoría de las estaciones de AM es mayor que el de las de FM, especialmente en la noche. El mayor alcance puede causar que las frecuencias de las estaciones interfieran unas con otras. También puede presentarse estática cuando las tormentas o las líneas de electricidad interfieren con la recepción de radio. Cuando esto suceda, intente reducir los agudos en el radio.

Uso del dispositivo móvil

El uso de dispositivos móviles, como hacer o recibir llamadas, cargar, o simplemente tener el dispositivo móvil encendido puede causar interferencia estática en el radio. Desconecte el dispositivo móvil o apáguelo si esto sucede.

Antena de mástil fijo

La antena AM-FM se encuentra en el techo del vehículo.

Para evitar daños a la antena o al tablero del techo, asegúrese de retirarla antes de entrar al autolavado o algún lugar con techo bajo.

Conducir a través de un lavado de autos sin retirar la antena la podría dañar.

Para retirar la antena, gírela en sentido contrario a las manecillas del reloj. Para volver a colocar la antena, gírela en sentido de las manecillas del reloj hasta que esté apretada sólo con la mano.

Antena multibanda

Si está equipado, la antena de techo es para AM, FM, OnStar y GPS (Sistema de posicionamiento global). Mantenga libre de obstrucciones para garantizar una recepción clara. Si el vehículo tiene techo corredizo, y si está abierto, también se puede afectar la recepción.

Reproductores de audio

Evite dispositivos de medios no confiables

Cuando use dispositivos de medios tales como dispositivos USB, y dispositivos móviles, considere la fuente. Los dispositivos de medios no confiables pueden contener archivos que afecten la operación o desempeño del sistema. Evite el uso si no se puede confiar en el contenido u origen.

Puerto USB

Se puede escuchar el audio almacenado en un dispositivo USB, ya que su vehículo está equipado con Chevrolet MyLink.

Este vehículo tiene un puerto USB en la consola delantera. Este puerto es para datos.

No utilice el puerto USB para cargar equipo de accesorio USB. El calor generado puede ocasionar inconvenientes o daños al desempeño.

Reproducción desde un dispositivo USB

Se puede conectar un dispositivo de almacenamiento masivo USB al puerto USB.

Las extensiones de audio soportadas por el USB son:

- MP3
- MP4
- M4A
- M4B
- AAC
- 3GP
- WAV

Reproductores USB MP3 y Dispositivos USB

Los reproductores USB MP3 y dispositivos USB conectados deben cumplir con la especificación de la Clase de almacenamiento masivo USB (USB MSC).

Para reproducir desde un dispositivo USB:

1. Conecte el dispositivo USB.
2. Toque Audio de la Página de inicio.
3. Toque Más y después toque el dispositivo USB.

Use lo siguiente cuando reproduzca una fuente USB activa:

 : Toque para reproducir la fuente de medios actual.

 : Toque para poner pausa a la reproducción de la fuente de medios actual.

 :

- Toque para buscar el inicio de la pista actual. Toque dos veces para ir a la pista anterior.
- Toque y sostenga para retroceder rápidamente durante la reproducción. Libere para regresar a la velocidad de reproducción. Muestra el tiempo transcurrido.

 :

- Toque para buscar la siguiente pista.
- Toque y sostenga para avanzar rápidamente durante la reproducción. Libere para regresar a la velocidad de reproducción. Muestra el tiempo transcurrido.

Mezclar : Toque el icono de mezclar para reproducir música en orden aleatorio.

Menú de sonido USB

Consulte "Menú de sonido del Sistema de Infoentretenimiento" en *Radio AM-FM* ⇨ 87.

Menú de navegación de USB

Cuando aparezca una lista de canciones, álbumes, artistas u otro tipo de medios, las flechas hacia arriba y hacia abajo y A-Z aparecen en el lado izquierdo. Seleccione A-Z para ver una pantalla que mostrará todas las letras del abecedario y seleccione la letra a la que quiere ir.

Toque las flechas arriba y abajo para mover la lista hacia arriba y hacia abajo.

Toque  y se puede mostrar lo siguiente:

Listas de Reproducción:

1. Toque para ver las listas de reproducción guardadas en el dispositivo USB.
2. Toque una lista de reproducción para ver la lista de todas las canciones que contiene dicha lista de reproducción.
3. Toque una canción de la lista para iniciar la reproducción.

Las extensiones de lista de reproducción aplicables son m3u, pls.

Artistas:

1. Toque para ver la lista de artistas guardadas en el dispositivo USB.
2. Toque el nombre de un artista para ver una lista de todos los álbumes de ese artista.
3. Para seleccionar una canción, toque Todas las Canciones o toque un álbum y después toque una canción de la lista.

Canciones:

1. Toque para ver una lista de Todas las canciones del USB.
2. Para comenzar la reproducción, toque una canción de la lista.

Álbumes:

1. Toque para ver los álbumes en el dispositivo USB.
2. Toque el álbum para ver una lista de Todas las Canciones del álbum.
3. Toque una canción de la lista para iniciar la reproducción.

Géneros:

1. Toque para ver los géneros en el dispositivo USB.
2. Toque un género para ver una lista de artistas.
3. Toque un artista para ver los álbumes de ese artista.
4. Toque un álbum para ver las canciones del álbum.
5. Toque una canción para iniciar la reproducción.

Radio iTunes : Toque para ver iTunes Radio en el iPhone para obtener una lista de estaciones.

Compilaciones : Toque para ver las Compilaciones en el dispositivo USB.

Compositores:

1. Toque para ver los compositores en el dispositivo USB.
2. Toque un Compositor para ver una lista de álbumes para dicho compositor.
3. Toque un álbum o Todas las canciones para ver una lista de canciones.
4. Toque una canción de la lista para iniciar la reproducción.

Carpetas:

1. Toque para ver los directorios en el dispositivo USB.
2. Toque una carpeta para ver una lista de todos los archivos.
3. Toque un archivo de la lista para iniciar la reproducción.

Podcasts : Toque para ver los podcasts en el USB y obtener una lista de episodios de podcast.

Audiolibros:

1. Toque para ver los audiolibros guardados en el dispositivo USB.
2. Toque un audiolibro para obtener una lista de capítulos.

3. Toque el capítulo de la lista para iniciar la reproducción.

Sistema de archivos y asignación de nombres

Los sistemas de archivo soportados por el USB son:

- FAT32
- HFS+

Las canciones, artistas, álbumes, y géneros se toman de la información de la canción del archivo y únicamente se proyectan si están presentes. El radio proyecta el nombre del archivo como el nombre de la pista si la información de la canción no está disponible.

Almacenamiento y recuperación de favoritos de medios

Para guardar los favoritos de medios, toque y Navegue para mostrar una lista de tipos de medios.

Seleccione a partir de una de las siguientes opciones de Browse (Navegar) para guardar un favorito:

Listas de Reproducción : Toque  junto a cualquier lista de reproducción para almacenar la lista de reproducción como favorita. Toque un favorito guardado para recuperar una

lista de reproducción favorita. Se comienza a reproducir la primera canción de la lista de reproducción.

Artistas : Toque ☆ junto a cualquier artista para almacenar al artista como favorito. Toque un favorito guardado para recuperar un artista favorito. Se comienza a reproducir la primera canción de la lista de artista.

Canciones : Toque ☆ junto a cualquier canción para almacenar la canción como favorita. Toque un favorito guardado para recuperar una canción favorita.

Álbumes : Toque ☆ junto a cualquier álbum para almacenar el álbum como favorito. Toque un favorito guardado para recuperar un álbum favorito. Se comienza a reproducir la primera canción de la lista del álbum.

Géneros : Toque ☆ junto a cualquier género para almacenar el género como favorito. Toque un favorito guardado para recuperar un género favorito. Se comienza a reproducir la primera canción del género.

Podcasts : Toque ☆ junto a cualquier podcast para almacenar el podcast como favorito. Toque un favorito guardado para recuperar un podcast favorito. El podcast comienza a reproducir.

Audiolibros : Toque ☆ junto a cualquier audiolibro para almacenar el audiolibro como favorito. Toque un favorito guardado para recuperar un audiolibro favorito. Se comienza a reproducir el primer capítulo del audiolibro.

Reproducción y silencio de medios

La reproducción de USB se reproducirá si se silencia el sistema. Si se vuelve a presionar el control del volante de silenciar, la reproducción se reanudará.

Si la pista cambia mientras está en silencio, la reproducción se reanuda y se retirará el silencio del audio.

Audio Bluetooth (Si así está equipado)

La música se puede reproducir desde un dispositivo Bluetooth conectado. Vea *Bluetooth (Resumen - Si está equipado)* ⇨ 94 *Bluetooth (Conexión y uso del teléfono)* ⇨ 94 respecto a ayuda para conectar un dispositivo.

El volumen y la selección de canción pueden controlarse utilizando los controles de infoentretenimiento, los controles al volante o el dispositivo móvil. Si está seleccionado

Bluetooth y no hay sonido, revise la configuración de volumen de su dispositivo móvil y del sistema de infoentretenimiento.

La música se puede iniciar tocando Bluetooth desde la lista de fuentes recientes a la izquierda de la pantalla o tocando Más y luego tocando el dispositivo Bluetooth.

Para reproducir música mediante Bluetooth:

1. Encienda el dispositivo, y vincule para conectar el dispositivo.
2. Una vez que se conecte, toque Audio en la Página de inicio, y después toque Bluetooth de la lista de fuentes recientes a la izquierda de la pantalla.

Menú de sonido Bluetooth

Consulte "Menú de sonido del Sistema de Infoentretenimiento" en *Radio AM-FM* ⇨ 87.

Administrar dispositivos Bluetooth

Desde la Página de inicio:

1. Toque Audio.
2. Toque Más.
3. Toque Bluetooth.
4. Toque Dispositivos para agregar o eliminar dispositivos.

Al tocar Bluetooth, puede ser que el sistema no pueda lanzar el reproductor de audio en el dispositivo conectado para comenzar a reproducir. Cuando el vehículo no se está moviendo, use el dispositivo móvil para comenzar la reproducción.

Todos los dispositivos inician el audio de manera diferente. Al seleccionar Bluetooth como fuente, el sistema puede mostrarse como pausado en la pantalla. Oprima reproducir en el dispositivo o toque  en la pantalla para comenzar la reproducción.

La funcionalidad de navegación se proporcionará donde esté soportada por el dispositivo Bluetooth.

Algunos teléfonos inteligentes soportan el envío de información de música Bluetooth para proyectarse en el sistema. Cuando el sistema recibe esta información, verificará si hay algún dispositivo disponible y lo muestra.

Sistema OnStar

4G LTE

Si está equipado con 4G LTE, se pueden conectar algunos dispositivos, tales como smartphones, tablets, y laptops, a Internet de alta velocidad a través del hotspot Wi-Fi integrado del vehículo.

Consulte "Dirección web" en *Información adicional de OnStar* ⇨ 225 para conocer la disponibilidad del vehículo, los detalles y las limitaciones del sistema. Los servicios y conectividad pueden variar por fabricante, modelo, año, proveedor, disponibilidad y condiciones. El servicio 4G LTE está disponible en mercados selectos. El desempeño de 4G LTE se basa en promedios de la industria y el diseño de sistemas del vehículo. Algunos servicios requieren un plan de datos.

La Aplicación de OnStar

Si está equipado, el sistema de infoentretenimiento tiene controles OnStar en la aplicación incrustada de OnStar en la Página de inicio. Para abrir la aplicación, seleccione el icono de OnStar en la Página de inicio. Las características varían según la región y el modelo. Las características están sujetas a cambio.

Servicios

La pestaña de Servicios demuestra la vista predeterminada de la aplicación. Utilice esta página para iniciar los servicios OnStar disponibles. Seleccione un servicio para abrir su pantalla. Toque Wi-Fi para lanzar el administrador de conexiones.

Cuenta

La pestaña Cuenta muestra una captura de la cuenta vinculada con el vehículo. Si no existe dicha cuenta, esta pestaña mostrará todos los valores como ——.  "Llamada de asesor" estará activo incluso si no hay cuenta activa.

Llamada de Asesor

Seleccionar Llamada de Asesor es lo mismo que presionar .

La opción  en la esquina superior derecha de la pantalla no finaliza la llamada, sino que regresa a la pantalla anterior.

Punto de acceso Wi-Fi

Toque para mostrar la página de Configuración, que muestra las configuraciones para el punto de acceso del vehículo y permite que se cambien. Para obtener más información, consulte "Dirección web" en *Información adicional de OnStar* ⇨ 225.

Teléfono

Bluetooth (Resumen - Si está equipado)

El sistema con capacidad Bluetooth puede interactuar con dispositivos móviles, permitiendo:

- Realizar y recibir llamadas en modo manos libres.
- Compartir el directorio del teléfono o lista de contactos del dispositivo con el vehículo.

Minimizar la distracción del conductor, antes de conducir, y con el vehículo estacionado:



- Familiarizarse con las características del dispositivo móvil. Organice la guía telefónica y las listas de contacto claramente y elimine las entradas duplicadas o usadas rara vez. Si es posible, programe la marcación rápida u otros atajos.
- Revise los controles y la operación del sistema de infoentretenimiento.
- Conectar el(los) dispositivo(s) móvil(es) al vehículo. El sistema puede no funcionar con todos los dispositivos móviles. Consulte "Conexión" más adelante en esta sección.



Los vehículos con sistema Bluetooth pueden usar un dispositivo móvil con capacidad Bluetooth y un Perfil de manos libres para hacer y recibir llamadas telefónicas. El sistema se puede usar mientras la ignición está encendida o en ACC/ACCESSORY (Accesorios). El rango del sistema Bluetooth puede ser de hasta 9 m. No todos los dispositivos móviles soportan todas las funciones y no todos los dispositivos móviles funcionan con el sistema Bluetooth. Consulte my.chevrolet.com para más información sobre los dispositivos móviles compatibles.

Controles

Utilice los controles de la consola central y el volante para operar el sistema Bluetooth.

Controles al volante

 /  : Presione para contestar llamadas entrantes en su dispositivo móvil Bluetooth conectado.

 /  : Presione para terminar una llamada, declinar una llamada o cancelar una operación. Presione para silenciar o retirar el silencio del sistema de infoentretenimiento cuando no esté en una llamada.

Controles del sistema de infoentretenimiento

Para mayor información sobre cómo navegar sistema de menús utilizando los controles de infoentretenimiento vea *Resumen* ⇨ 84.

TELÉFONO : Toque el icono Phone (Teléfono) en la Página de inicio para ingresar al menú principal de teléfono.

Sistema de audio

Cuando se utiliza el sistema de dispositivo móvil Bluetooth, el sonido proviene de los altavoces del sistema de audio de la parte delantera del vehículo y anula el sistema de audio. El nivel de volumen durante una llamada a un dispositivo móvil se puede ajustar oprimiendo los controles al volante o el control de volumen en la consola central. El nivel de volumen ajustado permanece en memoria para llamadas posteriores. El volumen no se puede bajar más allá de cierto nivel.

Bluetooth (Conexión y uso del teléfono)

Conexión

Para poder usar un dispositivo móvil habilitado para Bluetooth, se debe vincular al sistema Bluetooth y luego se debe conectar al vehículo.

Consulte la guía del usuario del fabricante del dispositivo móvil para conocer las funciones Bluetooth antes de vincular el teléfono celular.

Información sobre conexión

- Si no se ha conectado ningún dispositivo móvil, la página principal del Teléfono en la pantalla de infoentretenimiento mostrará la opción Conectar teléfono. Toque esta opción para conectar. Otra forma de conectarse es tocar el icono Teléfono en la bandeja de accesos directos cerca de la parte inferior de la pantalla y luego tocar Agregar teléfono.
- Un teléfono inteligente Bluetooth con capacidad de música puede ser vinculado al vehículo como un teléfono inteligente y reproductor de música al mismo tiempo.
- Se pueden conectar hasta 10 dispositivos al sistema Bluetooth.
- El proceso de conexión se desactiva cuando el vehículo está en movimiento.
- Solamente se debe realizar el acoplamiento una vez, a menos que la información sobre conexión del teléfono celular cambie o que se elimine del sistema el teléfono celular.

- Si múltiples teléfonos celulares vinculados están dentro del rango del sistema, el sistema se conecta al teléfono celular vinculado que está configurado a Primero a conectarse. Si no hay ningún teléfono celular configurado a Primero a conectarse, se vinculará al teléfono celular que se utilizó por última vez. Para conectarse con un teléfono celular vinculado diferente, vea "Vincular a un Teléfono Diferente" más adelante en esta sección.

Vinculación de un teléfono

1. Asegúrese de que Bluetooth esté activado en el teléfono celular antes de iniciar el proceso de vinculación.
 2. Toque el icono Teléfono en la Página de inicio o en el icono del teléfono en la bandeja de acceso directo situada en la parte inferior de la pantalla.
 3. Toque Teléfonos en la parte superior de la pantalla de infoentretenimiento. También hay una opción de Conectar teléfonos en el centro de la pantalla del Teléfono que hace acceso directo al menú de lista de Teléfonos.
 4. Toque Conectar Teléfono.
5. Seleccione el nombre del vehículo que aparece en la lista de configuración Bluetooth de su teléfono celular.
 6. Siga las instrucciones del teléfono celular para confirmar el código de seis dígitos que aparece en la pantalla de infoentretenimiento y toque Vincular. El código en el teléfono celular y la pantalla de infoentretenimiento tendrá que ser reconocido para una vinculación exitosa.
 7. Comience el proceso de conexión en el teléfono celular a conectar con el vehículo. Vea la guía del usuario del fabricante del teléfono celular para mayor información sobre este proceso. Una vez que el teléfono celular esté vinculado, se mostrará en Conectado.
 8. Si el vehículo no aparece en su teléfono celular, hay algunas formas de iniciar el proceso de vinculación.
 - Apague el teléfono celular y vuelva a encenderlo.
 - Vuelva al principio de los menús del Teléfono en la pantalla de infoentretenimiento y reinicie el proceso de vinculación.

- Reinicie el teléfono celular, pero este paso debe hacerse como un último esfuerzo.
9. Si el teléfono celular le indica que acepte la conexión o que permita la descarga de la Guía Telefónica, toque Aceptar siempre y Permitir. La Guía Telefónica puede no estar disponible si no se acepta.
 10. Repita los Pasos 1-8 para vincular teléfonos celulares adicionales.

Primer teléfono vinculado conectado

Si múltiples teléfonos celulares vinculados están dentro del rango del sistema, el sistema se conecta al teléfono celular vinculado que está configurado en Primero a conectar. Para habilitar un teléfono celular vinculado como el teléfono Primero a conectar:

1. Asegúrese de que el teléfono celular esté encendido.
2. Toque Configuración y enseguida toque Sistema.
3. Toque Teléfonos para obtener acceso a todos los teléfonos celulares y dispositivos móviles vinculados y conectados.

4. Toque el icono de edición a la derecha del teléfono celular para abrir el menú de configuración del teléfono celular.
5. Toque la opción Primero a conectar, para habilitar la configuración para dicho dispositivo.

Los teléfonos celulares y dispositivos móviles se pueden agregar, remover, conectar y desconectar. Se mostrará un submenú siempre que se realice una solicitud para agregar o administrar teléfonos celulares y dispositivos móviles.

Teléfono secundario

Se puede activar un teléfono como un Teléfono secundario tocando el icono de edición a la derecha del nombre del teléfono vinculado para abrir el menú de configuración del teléfono. Si un teléfono está activado como Teléfono secundario, puede conectarse simultáneamente con otro dispositivo móvil Bluetooth. Al hacerlo, el Teléfono secundario se etiquetará como Llamadas entrantes. Esto significa que el dispositivo móvil sólo puede recibir llamadas. El Directorio de un Teléfono secundario no estará disponible y las llamadas salientes a manos libres no se pueden realizar utilizando este teléfono.

Si es necesario, toque el Teléfono secundario mientras está en la lista Teléfonos para intercambiarlo en la función de Saliente y Entrante. Esta función permite realizar llamadas salientes desde la lista Contactos y Recientes. Esta acción de intercambiar papeles desconectará lo que estaba etiquetado sólo como recepción de llamadas hasta que otro Teléfono secundario se active.

Enumeración de todos los teléfonos vinculados y conectados

1. Toque el icono Teléfono en la Página de inicio o en el icono del teléfono en la bandeja de acceso directo situada en la parte inferior de la pantalla.
2. Seleccionar Teléfonos.

Desconexión de teléfono conectado

1. Toque el icono Teléfono en la Página de inicio.
2. Seleccionar Teléfonos.
3. Toque el icono de edición junto al teléfono celular o dispositivo móvil conectado para mostrar la pantalla de información del teléfono celular o del dispositivo móvil.
4. Toque Desconectar.

Eliminación de un teléfono acoplado

1. Toque el icono Teléfono en la Página de inicio o en el icono del teléfono en la bandeja de acceso directo situada en la parte inferior de la pantalla.
2. Seleccionar Teléfonos.
3. Toque el icono de edición junto al teléfono celular para mostrar la pantalla de información del teléfono celular o del dispositivo móvil.
4. Toque Olvidar teléfono.

Enlace con un Teléfono diferente

Para conectar un teléfono celular diferente, el nuevo teléfono celular debe estar en el vehículo y vinculado al sistema Bluetooth.

1. Toque el icono Teléfono en la Página de inicio o en el icono del teléfono en la bandeja de acceso directo situada en la parte inferior de la pantalla.
2. Seleccionar Teléfonos.
3. Toque el nuevo teléfono celular para vincularlo desde la lista de teléfonos no conectados. Consulte *Configuraciones* ⇨ 100 para obtener más información

acerca de cómo configurar el dispositivo como el Primero a conectar o como un Teléfono secundario.

Cambiar a modo Auricular o Manos libres

Para cambiar entre el modo auricular o manos libres:

- Mientras la llamada activa es a manos libres, toque la opción Teléfono para cambiar al modo de auricular.

El icono de silenciar no estará disponible ni funcional mientras el modo Teléfono esté activo.

- Mientras la llamada activa sea en el auricular, toque la opción Teléfono para cambiar al modo manos libres.

Realizar una llamada con los Contactos y Llamadas recientes

Las llamadas se pueden realizar a través del sistema Bluetooth utilizando la información de contacto de teléfono celular personal para todos los teléfonos celulares que soporten la función de Guía Telefónica. Familiarícese con la configuración y la operación del teléfono celular. Verifique que el teléfono celular soporte esta función.

El menú Contactos tiene acceso a la Guía Telefónica guardada en el teléfono celular.

El menú Recientes tiene acceso a la lista de llamadas recientes desde su teléfono celular.

Para hacer una llamada usando el menú Contactos:

1. Toque el icono Teléfono en la Página de inicio.
2. Toque Contactos.
3. La lista de Contactos se puede buscar utilizando el primer carácter. Toque A-Z en la pantalla de infoentretenimiento para desplazarse por la lista de nombres. Toque el nombre a llamar.
4. Seleccione el número de contacto deseado a llamar.

Para hacer una llamada usando el menú Recientes:

1. Toque Teléfono en la Página de inicio.
2. Toque Recientes.
3. Pulse \wedge o \vee para ver las llamadas entrantes, realizadas o perdidas recientes.

Realizar una llamada con el Teclado

Para realizar una llamada marcando los números:

1. Toque el icono Teléfono en la Página de inicio.
2. Toque Teclado e ingrese un número telefónico celular.
3. Toque  en la pantalla de infoentretenimiento para comenzar a marcar el número.

Búsqueda de contactos mediante el teclado

Para buscar contactos mediante el teclado:

1. Toque el icono Teléfono en la Página de inicio.
2. Toque Teclado e ingrese los números de teléfono celular o los nombres de contacto parciales con los dígitos del teclado para buscar.



Los resultados se mostrarán en el lado derecho de la pantalla. Toque uno para realizar una llamada.

Aceptar o declinar una llamada

Cuando se recibe una llamada entrante, el sistema de infoentretenimiento se silencia y se escucha un tono de timbrado en el vehículo.



Aceptar una llamada

Hay dos formas de aceptar una llamada:

- Presione  /  en los controles del volante.
- Toque Contestar en la pantalla de infoentretenimiento.

Declinar una llamada

Hay dos formas de rechazar una llamada:

- Presione  /  en los controles del volante.
- Toque Ignorar en la pantalla de infoentretenimiento.

Llamada en espera



Para funcionar, la llamada en espera debe ser compatible en el teléfono celular Bluetooth y estar activada por el proveedor de servicio telefónico.

Aceptar una llamada

- Presione  /  en los controles del volante.

- Toque Cambiar en la pantalla de infoentretenimiento.

Declinar una llamada

- Presione  /  en los controles al volante.
- Toque Ignorar en la pantalla de infoentretenimiento.

Alternando entre llamadas (Llamadas en espera solamente)

Para cambiar entre llamadas, toque Teléfono en la Página de inicio para mostrar Vista de llamada. Mientras esté en Vista de llamada, toque la información de llamada de la llamada en espera para cambiar las llamadas.

Llamada tripartita



Para funcionar, la llamada tripartita debe ser compatible en el teléfono celular Bluetooth y estar activada por el proveedor de servicio telefónico.

Para comenzar una llamada tripartita mientras está en una llamada actual:

1. En la Vista de llamada, toque Agr. Llamada para agregar otra llamada.

2. Iniciar la segunda llamada seleccionando desde Recientes, Contactos o Teclado.
3. Cuando la segunda llamada esté activa, toque el icono para unir para realizar una llamada tripartita de conferencia.

Terminar una llamada

- Presione  /  en los controles del volante.
- Toque  en la pantalla de infoentretenimiento, junto a una llamada para finalizar sólo esa llamada.

Tonos de frecuencia múltiple de tono doble (DTMF)

El sistema Bluetooth en el vehículo puede enviar números durante una llamada. Esto es útil cuando se llama a un sistema telefónico manejado por menús. Use el Teclado para ingresar el número.

Apple CarPlay y Android Auto (Si así está equipado)

La capacidad para Android Auto y/o Apple CarPlay puede estar disponible por medio de un teléfono inteligente compatible.

Para usar Android Auto y/o Apple CarPlay:

1. Es posible que deba descargar la aplicación Android Auto en su teléfono inteligente desde la tienda Google Play. No se requiere aplicación para Apple CarPlay.
2. Conecte su teléfono Android o iPhone de Apple usando las siguientes opciones:
 - Cable USB de teléfono inteligente compatible y conexión a un puerto de datos USB. Para un mejor desempeño, utilice el cable USB del dispositivo surtido de fábrica. Los cables posventa o de terceros pueden no funcionar.
 - Proyección de teléfono inalámbrico a través de Bluetooth (si está equipado). Después de la primera conexión a través de Bluetooth, debería estar disponible la proyección de teléfono inalámbrico móvil para Android Auto y/o Apple Car Play.
3. La primera conexión debe realizarse con el vehículo estacionado a través de cable. Cuando el teléfono se conecta por primera vez para activar Apple

CarPlay o Android Auto, aparecerá el mensaje "Consentimiento de privacidad de proyección de dispositivos".

- Toque Continue (Continuar) para iniciar Apple CarPlay o Android Auto.
- Toque Disable (Desactivar) para quitar la funcionalidad de Apple CarPlay y Android Auto en el menú de configuración del vehículo. Otras funciones pueden seguir funcionando.



Los iconos Android Auto y Apple CarPlay en la Página de Inicio se iluminarán dependiendo del smartphone. Android Auto y/o Apple Car Play se pueden lanzar automáticamente al momento de conectar con USB y/o Bluetooth. Si no, toque el icono Android Auto y/o Apple Carplay en la Página de inicio para lanzar.

Presione  en la consola central para regresar a la página de inicio.

Para más información sobre cómo configurar Android Auto y Apple CarPlay en el vehículo, consulte con su distribuidor para obtener más detalles.

Android Auto es provisto por Google y está sujeto a los términos y política de privacidad de Google. Apple CarPlay es provisto por

Apple y está sujeto a los términos y política de privacidad de Apple. Aplican tarifas de plan de datos. Para soporte de Android Auto vea <https://support.google.com/androidauto>. Para soporte de Apple CarPlay vea www.apple.com/ios/carplay/. Apple o Google pueden cambiar o suspender la disponibilidad en cualquier momento. Android Auto, Android, Google, Google Play, y otras marcas son marcas comerciales de Google Inc.; Apple CarPlay es una marca comercial de Apple Inc.

Presione  en la consola central para salir de Android Auto o Apple CarPlay. Para volver a ingresar a Android Auto o Apple CarPlay, mantenga presionado  en la consola central.

Apple CarPlay y Android Auto se pueden desactivar desde el sistema de infoentretenimiento. Para hacerlo, toque Home (Inicio), Settings (Configuración), y después toque la pestaña Apps (aplicaciones) en la parte superior de la pantalla. Use el interruptor On/Off (encendido/apagado) para apagar Apple CarPlay o Android Auto.



Configuraciones

Algunas de las configuraciones pueden no estar disponibles, dependiendo del contenido del vehículo.

El menú de configuración puede organizarse en tres categorías.

Seleccione la categoría deseada tocando System (Sistema), Apps (Aplicaciones), o Vehicle (Vehículo).

Para acceder a los menús:

1. Toque el icono Configuración en la Página de inicio en la pantalla de infoentretenimiento.
2. Toque la categoría deseada para mostrar una lista de opciones disponibles.
3. Toque para seleccionar la configuración de la función deseada.
4. Toque  o  para desactivar o activar una función.
5. Toque  para ir al nivel superior del menú Configuración.

Sistema

El menú puede contener lo siguiente:

Hora / Fecha

Utilice las siguientes funciones para ajustar el reloj:

- Automático Fecha y Hora: Toque On (encendido) para ajustar la hora y fecha automáticamente. Cuando esta función está apagada, la hora y la fecha no se pueden ajustar manualmente.
- Ajustar hora: Toque para establecer manualmente la hora utilizando los controles de la pantalla de infoentretenimiento.
- Ajustar fecha: Toque para establecer manualmente la fecha utilizando los controles de la pantalla de infoentretenimiento.
- Usar formato de 24 horas: Toque para especificar el formato del reloj mostrado. Toque Desactivar o Activar.

Idiomaldioma (Language)

Esto establecerá el idioma de visualización utilizado en la pantalla de infoentretenimiento. Toque Idioma y seleccione el idioma adecuado.

Teléfonos

Toque para conectar, desconectar, agregar o eliminar un teléfono o dispositivo móvil

Redes Wi-Fi (si está equipado)

Esto mostrará las redes Wi-Fi conectadas y disponibles.

Si un paquete de datos 4G LTE no está activo en el vehículo, el sistema de infoentretenimiento puede conectarse a una red Wi-Fi externa protegida, como un dispositivo móvil o punto de acceso local, para utilizar los servicios conectados.

Router Wi-Fi (si está equipado)

Toque y se puede mostrar lo siguiente:

- **Servicios Wi-Fi:** Esto permite que los dispositivos usen el punto de acceso del vehículo.
Toque los controles de la pantalla de infoentretenimiento para desactivar o activar.
- **Nombre Wi-Fi:** Toque para cambiar el nombre Wi-Fi del vehículo.
- **Contraseña Wi-Fi:** Toque para cambiar la contraseña Wi-Fi del vehículo.

- **Dispositivos conectados:** Toque para mostrar los dispositivos conectados.
- **Compartir Datos de hotspot:** Toque Enable (Activar) para permitir que los dispositivos usen el punto de acceso del vehículo y sus datos, o toque Disable (Desactivar) para permitir que los dispositivos utilicen únicamente el punto de acceso del vehículo.

Privacidad

Toque y se puede mostrar lo siguiente:

- **Servicios de ubicación:** Esta configuración habilita o deshabilita el uso compartido de la ubicación del vehículo fuera del vehículo. Los servicios de emergencia no se verán afectados cuando se seleccione Apagado.

Pantalla

Toque y se puede mostrar lo siguiente:

- **El modo controla la apariencia de la pantalla de la vista del mapa de navegación y cualquier combinación de colores cambiante dependiendo de la hora del día.**
Toque en Automático para permitir que la pantalla se ajuste en base a los niveles de luz ambiente.

- **Apagar Desplegado.**

Toque para apagar la pantalla. Toque en cualquier parte del área de la pantalla de infoentretenimiento o cualquier control en la columna central de nuevo para encender la pantalla.

Alertas de sonido

Toque y se puede mostrar lo siguiente:

- **Volumen de Arranque Máximo:** Esta función ajusta el volumen máximo del sistema de infoentretenimiento al arrancar su vehículo. Para establecer el volumen máximo de inicio, toque los controles de la pantalla de infoentretenimiento para aumentar o disminuir.
- **Alerta de sonido táctil:** Esta configuración determina si un sonido se reproduce al tocar la pantalla de infoentretenimiento o los controles de radio. Esta función se puede activar o desactivar.

Favoritas

Toque y se puede mostrar lo siguiente:

- **Administrar Favoritas:** Toque para mostrar una lista de Audio o Dispositivos móviles.

Los favoritos se pueden mover, cambiar de nombre o eliminar.

Para mover, toque sin soltar sobre el favorito, y luego arrastre hacia arriba o hacia abajo para reorganizar la posición.

- **Establecer Número de Favoritos de Audio:** Toque para seleccionar cuántas páginas de favoritos se pueden ver desde la aplicación de audio. La configuración Automática ajustará automáticamente este número en función del número de favoritos guardados. Toque Automático, 5, 10, 15, 20, 25, 30, 35, o 40.

Actualizaciones

Si está equipado, el sistema de infoentretenimiento puede descargar e instalar actualizaciones seleccionadas de software a través de una conexión inalámbrica. El sistema indicará que se descarguen e instalen ciertas actualizaciones. También hay una opción para revisar actualizaciones manualmente.

Para revisar manualmente si hay actualizaciones, toque Configuración en la Página de inicio, seguido de Información de software y después Actualizaciones. Siga las

indicaciones en pantalla. Los pasos para revisar, descargar e instalar actualizaciones pueden variar según el vehículo.

La descarga de actualizaciones de software del vehículo por aire requiere conectividad a Internet, a la que se puede tener acceso a través de la conexión integrada 4G LTE del vehículo, si está equipada y activa. Si se requieren, los planes de datos son proporcionados por un tercero. Opcionalmente, puede utilizarse un punto de acceso Wi-Fi seguro, como un punto de acceso de dispositivo móvil compatible, punto de acceso local o punto de acceso público. Pueden aplicarse tarifas de datos aplicables.

Para conectar el sistema de infoentretenimiento a un punto de acceso de dispositivo móvil seguro, punto de acceso local, o punto de acceso público, toque Configuración en la Página de inicio, seleccione la pestaña Sistema, seguido por Redes Wi-Fi. Seleccione la red Wi-Fi adecuada y siga las indicaciones en pantalla.

Las velocidades de descarga pueden variar. En la mayoría de los dispositivos móviles compatibles, la activación del punto de acceso Wi-Fi se encuentra en el menú Configuración en Compartir redes móviles, Punto de acceso

personal, Punto de acceso móvil o similar. La disponibilidad de actualizaciones de software por aire varía según el vehículo y el país.

Preferencias

Toque los controles de la pantalla de infoentretenimiento para desactivar o activar la descarga de nuevas actualizaciones en segundo plano.

Acerca de

Toque para ver la información del software del sistema de infoentretenimiento.

Restaurar Configuración de fábrica

Toque y se puede mostrar lo siguiente:

- **Restablecer Configuración del vehículo:** Restablece todas las configuraciones del vehículo para el usuario actual. Toque Restablecer o Cancelar.
- **Borrar Configuración y Datos Personales:** Borra la configuración de los datos de la aplicación, los datos personales incluyendo los datos de dispositivo móvil. Toque Borrar o Cancelar.

Apps (aplicaciones)

El menú puede contener lo siguiente:

Android Auto

Esta función le permite interactuar directamente con su dispositivo móvil en la pantalla de infoentretenimiento. Vea *Apple CarPlay y Android Auto (Si así está equipado)* ⇨ 99.

Toque Desactivar o Activar.

Apple CarPlay

Esta función le permite interactuar directamente con su dispositivo móvil en la pantalla de infoentretenimiento. Vea *Apple CarPlay y Android Auto (Si así está equipado)* ⇨ 99.

Toque Desactivar o Activar.

Audio

Dependiendo de la fuente de audio actual, estarán disponibles diferentes opciones.

Toque y se puede mostrar lo siguiente:

- Configuración de sonido: Toque para ajustar el Ecualizador, Atenuación/Balance, o el Modo de sonido. Consulte "Menú de sonido del Sistema de Infoentretenimiento" en *Radio AM-FM* ⇨ 87.
- Volumen Automático: Esta función ajusta el volumen en base a la velocidad del vehículo. Toque Desactivado, Bajo, Medio-Bajo, Medio, Medio-Alto o Alto.
- Administrar Favoritos: Vea Favoritos.
- Establecer Número de Favoritos de Audio: Vea Favoritos.
- RDS: Esto permite que se encienda o apague el Sistema de datos del radio (RDS). Toque los controles de la pantalla de infoentretenimiento para desactivar o activar.
- Administrar Dispositivos: Seleccione para conectar a un teléfono diferente, desconectar un teléfono, o eliminar un teléfono.
- Arte de álbum: Activa o desactiva la función de Arte de álbum.

- Restablecer índice de música: Esto permite que el índice de música se restablezca si tiene dificultades para obtener acceso a todo el contenido de medios de su dispositivo.

Toque Sí o No.

Teléfono

Toque y se puede mostrar lo siguiente:

- Mi Número: Muestra el número de teléfono celular del dispositivo conectado Bluetooth.
- Vista de Llamada en Curso: Muestra la pantalla de llamada activa al contestar una llamada. Toque los controles de la pantalla de infoentretenimiento para desactivar o activar.
- Organizar Contactos: Toque para ordenar por nombre o apellido.
- Resincronizar Contactos del Teléfono: Esto permite que los contactos del dispositivo vuelvan a sincronizarse si tiene dificultades para obtener acceso a todos los contactos de su teléfono celular.

Vehículo

Este menú permite ajustar las diferentes características del vehículo. Vea "Personalización del vehículo" en el manual del propietario.

Controles de clima

Sistemas de control de clima

Sistemas de control de clima	105
Sistema de climatización automático (Si así está equipado)	108

Ventilas de aire

Ventilas de aire	110
------------------------	-----

Mantenimiento

Entrada de aire	111
Funcionamiento regular del aire acondicionado	111
Servicio	112

Sistemas de control de clima

Con este sistema se puede controlar el calentamiento, el enfriamiento y la ventilación dentro del vehículo.

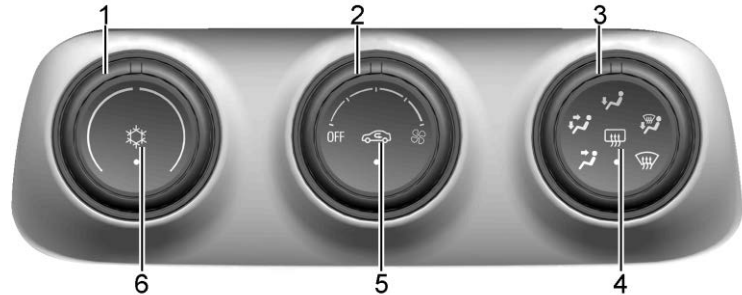

1. Controles de temperatura del lado del pasajero y del conductor
2. Control de velocidad de ventilador
3. Control de la modalidad de distribución de aire
4. Desempañador de la ventana trasera
5. Modo de recirculación de aire
6. Modo de enfriamiento

Operación manual

Control de velocidad de ventilador: Haga girar el selector en sentido de las manecillas del reloj o en sentido contrario para aumentar o reducir, respectivamente, la velocidad del ventilador. Gire en sentido contrario a las manecillas del reloj hasta el extremo para apagar el ventilador.

Controles de temperatura del lado del pasajero y del conductor: Haga girar el selector en sentido de las manecillas del reloj o en sentido contrario para aumentar o reducir, respectivamente, la temperatura.

Escala azul para aire frío.

Escala roja para aire caliente.

Control de la modalidad de distribución de aire:
Gire el selector para cambiar la dirección del flujo de aire:

 : El aire se dirige a las salidas del tablero de instrumentos.

 : El aire se dirige a las salidas del tablero de instrumentos y las salidas del piso.

 : El aire se dirige a las salidas del piso.

 : Elimina la niebla o humedad de las ventanas. El aire se dirige a las salidas del parabrisas y las salidas del piso.

 : Elimina con más rapidez la niebla o escarcha del parabrisas. El aire se dirige al parabrisas.

Para mejores resultados, elimine toda la nieve y el hielo del parabrisas antes de desempañar.

 : Presione el botón para encender el enfriamiento. La activación la indica el LED en el botón. El sistema de enfriamiento sólo funciona cuando el motor está en operación y el ventilador está encendido.

Presione el botón de nuevo para apagar el enfriamiento. Si no se necesita enfriamiento o secado, apague el sistema de enfriamiento para ahorrar combustible.

 : Presione para encender la recirculación. Se enciende una luz indicadora. El aire se recircula para enfriar rápidamente el interior del vehículo o para reducir la entrada de aire y olores del exterior.

Si se selecciona durante clima fresco o frío, las ventanas y el parabrisas podrían empañarse. Apague la recirculación para ayudar a desempañar el parabrisas y las ventanas.

Cuando se selecciona el modo de descongelamiento y desempañamiento, el aire exterior se selecciona automáticamente.

 : Presione para encender o apagar el desempañador de la ventana trasera. Se prende una luz indicadora en el botón para mostrar que el desempañador de la ventana trasera está encendido. El desempañador de la ventana trasera funciona únicamente cuando la ignición está encendida. El desempañador se apaga cuando la ignición está apagada o en ACC/ACCESSORY (accesorios).

Precaución

No trate de despejar la escarcha ni ningún otro material del interior del parabrisas frontal o trasero con una hoja de rasurar o cualquier otro objeto afilado. Esto puede dañar el desempañador del parabrisas trasero y afectar la capacidad del radio para captar estaciones claramente. La garantía del vehículo no cubre las reparaciones de estos daños.



Refrigeración máxima

Abra brevemente las ventanas para que el aire caliente pueda dispersarse con rapidez.

- Encienda el enfriamiento (6).
- Encienda el sistema de recirculación del aire (5).
- Gire la perilla de distribución de aire (3) a .
- Ajuste el control de temperatura (1) al nivel mas frío.
- Abra toda ventilación.
- Ajuste la velocidad del ventilador (2) al nivel máximo.

Sistema de recirculación del aire automático

Para acelerar el enfriamiento y alcanzar la temperatura deseada más rápido, el sistema de recirculación de aire se activará automáticamente seleccionando todas las funciones siguientes:

- Perilla de distribución de aire (3) a la posición  o  o .
- Velocidad del ventilador (2) a una de las dos posiciones de mayor velocidad.
- Enfriamiento (6) encendido.

El LED de la perilla  se iluminará.

Después de alcanzar la temperatura deseada, el modo de recirculación se puede desactivar en cualquier momento presionando el botón de recirculación (5) o moviendo la velocidad del ventilador (2) nuevamente a las dos posiciones de velocidad más bajas.

En caso de que el cliente no desactive la recirculación, se desactivará automáticamente después de 30 minutos, para permitir que entre aire fresco de nuevo en el compartimiento de pasajeros.

Sistema de climatización automático (Si así está equipado)

Con este sistema se puede controlar el calentamiento, el enfriamiento y la ventilación dentro del vehículo.

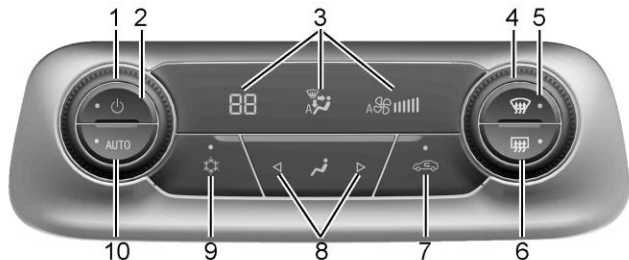

1. Controles de temperatura de cabina
2. Encendido (Activo/Inactiv)
3. Pantalla de estado de control del clima
4. Controles del ventilador
5. Descongelamiento de parabrisas
6. Desempañador de la ventana trasera
7. Recirculación
8. Controles del modo de distribución de aire
9. Modo de enfriamiento
10. AUTO (Operación automática)

10. AUTO (Operación automática)

Operación automática

El sistema controla automáticamente la velocidad del ventilador, la distribución del aire, el aire acondicionado y la recirculación para calentar o enfriar la cabina a la temperatura deseada.

Cuando se enciende AUTO, las cuatro funciones operan automáticamente. Cada función también se puede fijar manualmente y se proyecta la configuración seleccionada. Las

funciones no ajustadas manualmente continuarán controlándose automáticamente, incluso si el indicador AUTO no está iluminado.

Para operación automática:

1. Presione AUTO.
2. Fije la temperatura. Dé tiempo para que el sistema se estabilice. Ajuste la temperatura según se requiera para un confort óptimo.

Para mejorar la eficiencia en el uso de combustible y enfriar el vehículo con mayor rapidez con el aire acondicionado encendido, el sistema encenderá la recirculación automáticamente en clima cálido. No se encenderá la luz de recirculación.

Presione para seleccionar manualmente la recirculación y la luz indicadora se encenderá. Presione de nuevo para seleccionar aire exterior y la luz del indicador se apagará.

Operación manual

: Presione para apagar o encender el ventilador. Si se selecciona encendido, o se presiona o se gira cualquier otro botón, el sistema de control de clima se encenderá y volverá a suministrar el flujo de aire como está establecido. El control de la temperatura y el modo de distribución de aire aún se pueden ajustar.

Controles del ventilador: Haga girar el selector en sentido de las manecillas del reloj o en sentido contrario para aumentar o reducir, respectivamente, la velocidad del ventilador. Gire en sentido contrario a las manecillas del reloj hasta el extremo para apagar el ventilador.

Controles de temperatura del lado del pasajero y del conductor: Haga girar el selector en sentido de las manecillas del reloj o en sentido contrario para aumentar o reducir, respectivamente, la temperatura.

Controles del modo de distribución de aire:

Presione  para cambiar la dirección del flujo de aire. El modo actual aparece en la pantalla.

Para cambiar el modo actual, seleccione uno o más de los siguientes modos:

 : El aire se dirige a las salidas del tablero de instrumentos.

 : El aire se dirige a las salidas del tablero de instrumentos y las salidas del piso.

 : El aire se dirige a las salidas del piso.

 : Elimina la niebla o humedad de las ventanas. El aire se dirige a las salidas del parabrisas y las salidas del piso.

 : El aire se dirige al parabrisas, el ventilador funciona con mayor velocidad y la temperatura del aire se aumenta, si no está al máximo. Este modo anula el modo anterior seleccionado y limpia la niebla y el hielo del parabrisas con mayor rapidez. Cuando se oprime nuevamente el botón, el sistema vuelve a la configuración del modo anterior y la velocidad del ventilador.

Para mejores resultados, elimine toda la nieve y el hielo del parabrisas antes de desempañar.

 : Presione para encender o apagar el sistema de aire acondicionado. El aire acondicionado no trabaja si se apaga el control de ventilador o si la temperatura exterior baja del punto de congelación.

Presionar este botón cancela el acondicionamiento automático de aire y apaga el aire acondicionado. Presione AUTO para regresar a la operación automática y que el aire acondicionado opere automáticamente según se requiera. Cuando la luz indicadora está encendida, el aire acondicionado opera automáticamente para enfriar el aire dentro del vehículo o para secar el aire según se requiera para desempañar más rápidamente el parabrisas.

 : Presione para encender la recirculación. Se enciende una luz indicadora. El aire se recircula para enfriar rápidamente el interior del vehículo o para reducir la entrada de aire y olores del exterior.

Si se selecciona durante clima fresco o frío, las ventanas y el parabrisas podrían empañarse. Apague la recirculación para ayudar a desempañar el parabrisas y las ventanas.

Desempañador de la ventana trasera

 : Presione este botón para encender o apagar el desempañador del medallón. El indicador en el botón se iluminará, lo que indica que el desempañador de la ventana trasera está encendido.

El desempañador se puede apagar girando la ignición a "OFF" (apagado) o en "ACC/ACCESSORY" (accesorios).

Precaución
<p>No trate de despejar la escarcha ni ningún otro material del interior del parabrisas frontal o trasero con una hoja de rasurar</p> <p style="text-align: right;">(Continúa)</p>

Precaución (Continúa)

o cualquier otro objeto afilado. Esto puede dañar el desempañador del parabrisas trasero y afectar la capacidad del radio para captar estaciones claramente. La garantía del vehículo no cubre las reparaciones de estos daños.

Sensores

El sensor solar cerca del parabrisas detecta la radiación solar.

El sistema de control de climatización usa la información del sensor para ajustar la temperatura, la velocidad del ventilador, la recirculación y la modalidad de distribución de aire para una comodidad óptima.

No cubra el sensor; de lo contrario el sistema automático de control de clima puede no trabajar adecuadamente.

Refrigeración máxima



Abrir brevemente las ventanas para que el aire caliente pueda dispersarse con rapidez.

- Encienda el enfriamiento (9).

- Encienda el sistema de recirculación del aire (7).
- Cambie la distribución de aire (8) a .
- Ajuste el control de temperatura (1) al nivel más frío.
- Abra toda ventilación.
- Ajuste la velocidad del ventilador (4) al nivel máximo.

Sistema de recirculación del aire automático

Para acelerar el enfriamiento y alcanzar la temperatura deseada más rápido, el sistema de recirculación de aire se activará automáticamente seleccionando todas las funciones siguientes:

- Perilla de distribución de aire (8) a la posición  o  o .
- Velocidad del ventilador (4) a las posiciones de mayor velocidad.
- Enfriamiento (9) encendido.

El LED de la perilla  se iluminará.

Después de alcanzar la temperatura deseada, el modo de recirculación se puede desactivar en cualquier momento presionando el botón

de recirculación (7) o moviendo la velocidad del ventilador (4) nuevamente a las posiciones de velocidad más bajas.

En caso de que el cliente no desactive la recirculación, se desactivará automáticamente después de 30 minutos, para permitir que entre aire fresco de nuevo en el compartimiento de pasajeros.

Ventilas de aire

Use las aletas en las ventilas de aire para cambiar la dirección del flujo del aire.

En las rejillas de aire del centro, mueva la perilla deslizante al centro para cerrar el flujo de aire.

En las rejillas laterales de aire, mueva la perilla deslizante hacia el lado exterior del vehículo para cerrar el flujo de aire.

Consejos de operación

- Mantenga todas las salidas abiertas siempre que sea posible para obtener un mejor rendimiento del sistema.
- Quite los objetos que estén en el área debajo de todos asientos para ayudar a que el aire circule dentro del vehículo con más efectividad.
- Limpie la nieve del cofre para mejorar la visibilidad y ayudar a disminuir la humedad que se introduce al vehículo, que puede mejorar el desempeño a largo plazo del sistema.
- El uso de deflectores en el cofre que no están aprobados por GM puede afectar de manera adversa el desempeño del sistema.
- No coloque dispositivos en las ventilas de aire, esto restringe el flujo de aire y podría dañar las ventilas.

Mantenimiento

Entrada de aire



La admisión de aire en la parte delantera del parabrisas en el compartimento del motor se debe mantener limpia para permitir la entrada de aire. Retire las hojas, suciedad o nieve.

Funcionamiento regular del aire acondicionado

Para garantizar un funcionamiento eficiente continuamente, el enfriamiento debe activarse durante unos minutos una vez al mes, independientemente de la situación

climatológica y de la época del año. La operación con enfriamiento no es posible cuando la temperatura exterior es baja.

Nota

Este vehículo no está equipado con filtro de partículas de aire acondicionado, que no interfiere en el funcionamiento del sistema de aire acondicionado. De acuerdo con la Resolución CONTRAN Número 14/1998, ley Número 11.910/2009, este artículo no es obligatorio, este artículo puede ser adquirido aparte e instalado en los Distribuidores Chevrolet. En caso de exposición del vehículo a condiciones de polvo excesivo, como en caminos de tierra, la forma más efectiva de evitar que entre polvo es usando la función del sistema de recirculación de aire , impidiendo temporalmente la entrada de aire exterior. Este vehículo está equipado con un filtro de malla, que se puede reemplazar con un filtro de partículas de aire. Recomendamos que el vehículo tenga siempre instalado uno de los filtros.

Servicio

Para un mejor desempeño de enfriamiento, se recomienda una revisión del sistema de control del clima. Verificar:

- Prueba de funcionamiento y presión
- Funcionalidad de calefacción
- Prueba de estanqueidad
- Limpieza del condensador y del desagüe del evaporador
- Prueba de desempeño

Precaución

Utilice únicamente el refrigerante correcto.



Advertencia

Los Sistemas de control de clima deben recibir servicio exclusivamente por parte de personas calificadas. Los métodos inapropiados de servicio pueden causar lesiones personales.

Conducción y funcionamiento

Información de conducción

Ambiente de conducción	114
Conducir para mejorar la economía del combustible	114
Conducción defensiva	114
Control de vehículo	115
Frenos	116
Dirección	117
Recuperación en todo terreno	118
Conducción carretera sin asfalto	118
Conducción en caminos mojados	120
Cuestas y caminos montañosos	122
Si el vehículo se atasca	123

Arranque y Operación

Rodaje de vehículo nuevo	123
Arranque del motor	124
Energía retenida para los accesorios (RAP)	126
Cambio a PARK (estacionamiento) (Si así está equipado)	127

Cambio fuera de PARK (estacionamiento) (Si así está equipado)	128
Estacionarse sobre materiales inflamables	128

Emisiones del motor

Emisiones del motor	128
Convertidor catalítico	128
Poner en marcha el vehículo mientras está estacionado	129

Transmisión automática

Transmisión automática	129
Modo manual	131
Interrupción de la fuente de alimentación	132

Transmisión manual

Transmisión manual (5 Velocidades)	132
--	-----

Frenos

Frenos	133
Sistema de frenos antibloqueo (ABS)	134
Freno de Mano	135
Asistencia del freno	136
Asistencia de arranque en subidas (HSA) (Si así está equipado)	136

Sistemas de control de recorrido

Control de tracción/Control electrónico de estabilidad	136
--	-----

Control de velocidad constante

Control de velocidad constante (Si así está equipado)	138
Limitador de velocidad	141

Sistemas de asistencia al conductor

Sistemas de asistencia al conductor	142
Alertas de asistencia para Estacionarse o Ir de Reversa	144
Sistema de alerta de choque de frente (FCA)	147
Frenado automático de emergencia (AEB) (Si así está equipado)	149
Alerta de punto ciego lateral (SBSA) (Si así está equipado)	151

Combustible

Combustible recomendado	152
Aditivos del combustible	153
Llenado del tanque	153

Conversiones y adiciones

Equipo eléctrico incorporado	154
------------------------------------	-----

Información de conducción

Ambiente de conducción

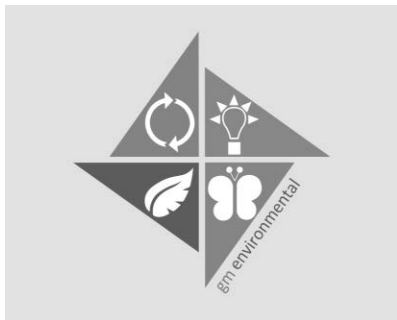

General Motors está continuamente preocupado por la protección ambiental y ha utilizado materiales ambientalmente amigables y reciclados lo más posible en el diseño y ensamble de productos.

Los métodos de producción también cumplen los requisitos de protección ambiental. No se utilizan materiales perjudiciales como asbesto y cadmio. El aire acondicionado utiliza un gas refrigerante libre de fluorocloruro de hidrocarbonato.

Política medioambiental de General Motors

"General Motors está comprometido con la preservación del medio ambiente y de los recursos naturales mediante el establecimiento de objetivos y metas que permitan la mejora continua de su desempeño ambiental, reducción de residuos, el cumplimiento de leyes y normas, la prevención de la contaminación y una buena comunicación con la comunidad."

Nota

- El uso de aceites lubricantes resulta en su daño parcial, lo cual se refleja en la información de compuestos cancerígenos y resinas, entre otros.
- La eliminación de desechos de aceite lubricante usado en el suelo o vías de agua está prohibido por ley y crea daño ambiental severo.
- La combustión sin control de aceite lubricante genera gases residuales dañinos al ambiente.
- El reciclaje es el método de eliminación de desechos apropiado para este residuo.

Requisitos de reciclado

Cuando se necesite cambiar el lubricante, busque preferiblemente un distribuidor Chevrolet.

Conducir para mejorar la economía del combustible

Información importante acerca del consumo de combustible:

- Evite acelerar demasiado el vehículo. Los cambios bruscos de velocidad aumentan el consumo.
- Una baja presión en las llantas disminuye el desempeño, aumenta el consumo de combustible y resulta en desgaste prematuro de las llantas.
- Un combustible de baja calidad daña el motor y aumenta el consumo.

Conducción defensiva

Conducir con actitud defensiva es la mejor recomendación.

Comience por abrocharse el cinturón de seguridad.

Una actitud defensiva al conducir tiene como resultado estar preparado para situaciones imprevistas de cualquier tipo. Suponga que los demás conductores o peatones no prestan atención o pueden cometer errores.

Trate de prever cuál será el comportamiento de los otros conductores y considere todos los errores posibles.

Los accidentes mas comunes involucran a la parte trasera del vehículo. Mantener una distancia segura es una medida más para evitar choques.

Para las áreas urbanas y rurales, el mejor método es manejar defensivamente. Una reacción insospechada del vehículo delantero puede resultar en un giro brusco o parada.

Control de vehículo

Nunca apague el motor mientras el vehículo está en operación

En dicha situación, muchos sistemas no funcionan (por ej. la unidad de servofreno, dirección asistida). Conducir de este modo supone un peligro para usted y para los demás.

Pedales

Para asegurarse que el recorrido del pedal no tenga restricciones, se recomienda usar sólo tapetes originales diseñados por Chevrolet para este vehículo. Otros tapetes no se deben utilizar en cambio.

Tapete (si está disponible)



Advertencia

- Asegúrese que el tapete no interfiera con los pedales.
- Utilice siempre un tapete de tamaño adecuado y haga que se instale correctamente; de lo contrario, podría obstruir los pedales del acelerador, freno o embrague. Obstruir los pedales puede causar aceleración involuntaria, mayor distancia de frenado o dificultad en el cambio de velocidad, lo cual puede resultar en un choque o lesiones.
- Los tapetes originales han sido diseñados para su vehículo. Si necesita reemplazarlos, elija tapetes Chevrolet de equipo original. Los tapetes que

(Continúa)

Advertencia (Continúa)

no fueron diseñados para su vehículo pueden no ajustarse apropiadamente e interferir con el final del pedal.

Siga las instrucciones con el fin de utilizar correctamente sus tapetes de piso.

- Siempre verifique que los tapetes no estén interfiriendo con los pedales.
- Utilice el tapete de piso cara arriba. No lo utilice cara abajo.
- No coloque nada sobre el tapete de piso en el lado del conductor.
- Utilice únicamente un tapete en el lado del conductor. Nunca coloque un tapete de piso encima del otro.

Desinstalación e instalación de tapetes con retenedor de sujeción (si está equipado)

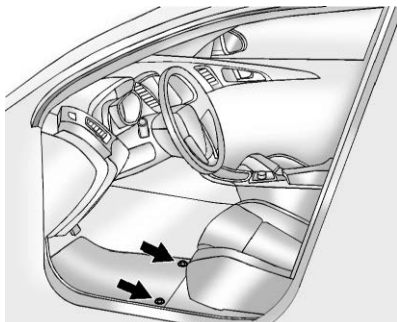

Se muestran Dos retenedores de sujeción, un retenedor de sujeción es similar

Tire hacia arriba de la parte trasera del tapete para desacoplar cada uno de los retenes y retire el tapete.

Vuelva a colocarlo alineando las aberturas del retén del tapete sobre los retenes y presione el tapete para que entre en su sitio.

Asegúrese de que el tapete quede fijo en su sitio.

Asegúrese de que el tapete no interfiera con los pedales.

Frenos

Accionamiento de los frenos

La acción de frenado involucra tiempo de percepción y tiempo de reacción. Primero, tiene que decidir que hay que pisar el pedal del freno. Ese es el tiempo de percepción. Luego tiene que hacer que su pie realice la acción. Ese es el tiempo de reacción. El tiempo promedio de reacción es alrededor de 3/4 de segundo, pero esto es solo un promedio. Podría ser menos con un conductor y hasta dos segundos o más con otro. La edad, la condición física, el estado de alerta, la coordinación y la vista influyen, al igual que el alcohol y las drogas. Pero incluso en 3/4 de segundo, un vehículo que circula a 100km/h recorre 20 m. Eso puede ser una distancia enorme en un caso de emergencia, así que es muy importante dejar espacio suficiente entre su vehículo y los demás. Y, por supuesto, las distancias de frenado reales varían mucho según la superficie del camino (si es asfalto o grava); el estado del camino (mojado, seco); el dibujo del neumático y los frenos. No obstante, algunas personas sobrecargan el sistema de frenos al usar los frenos incorrectamente.

Observe lo siguiente

- No obstruya el recorrido del pedal del freno.

- Evite las frenadas innecesarias (algunas personas conducen a tirones: una fuerte aceleración seguida de un frenazo, en vez de mantener el ritmo del tráfico). Esto es un error. Los frenos se desgastan mucho más rápido si usted hace demasiadas frenadas fuertes. También existe el riesgo de resbalones peligrosos.
- Para aumentar la vida útil de los frenos, siga el ritmo del tráfico, evite frenadas innecesarias y deje distancias de seguridad adecuadas. Si tiene que usar los frenos para desacelerar, pise el pedal del freno de forma suave y continuada.
- No conduzca con el motor apagado. El refuerzo del freno no funcionará, requiriendo un mayor esfuerzo para hacer funcionar los frenos.
- Si su motor se detiene mientras conduce, frene normalmente pero no bombee los frenos, de otra manera el vacío de la asistencia eléctrica se gastará, resultando en un pedal de freno más difícil de presionar y distancias más largas de frenado.
- Algunas condiciones de conducción o climáticas pueden generar rechinado ocasional de los frenos ya sea cuando se

aplican los frenos ligeramente o la primera vez que se aplican los frenos. Esto no es una falla.

Desplazamiento del pedal de freno

Lleve su vehículo a un Distribuidor Chevrolet o Taller de Reparación Autorizado siempre que observe que el pedal de freno no regresa o el recorrido del pedal del freno es más largo. Esto puede indicar una falla del sistema de frenos.

Dirección

Precaución

Para evitar daño al sistema de dirección, no conduzca sobre aceras, barreras de estacionamiento, u objetos similares a velocidades mayores a 3 km/h (1 mph). Tenga cuidado cuando conduzca sobre objetos tales como divisores de carril y topes de velocidad. Los daños ocasionados por el uso incorrecto del vehículo no están cubiertos por su garantía.

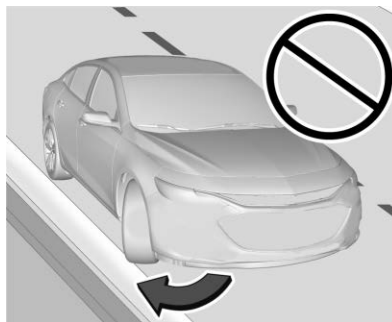

Dirección de esfuerzo variable

El vehículo cuenta con un sistema de dirección que varía el esfuerzo requerido para guiarlo dependiendo de la velocidad del vehículo.

El esfuerzo requerido para girar la dirección del vehículo es menor a velocidades bajas para hacer que el vehículo sea más fácil de maniobrar y estacionar. A velocidades más altas, el esfuerzo para guiarlo aumenta con el objeto de proporcionar una sensación tipo deportiva a la dirección. Esto proporciona el máximo control y estabilidad.

Dirección asistida eléctrica

El vehículo cuenta con dirección asistida, no tiene aceite de la dirección asistida. No se requiere mantenimiento periódico.

Si la ayuda de la dirección asistida se pierde debido a una falla del sistema, el vehículo puede dirigirse, pero puede requerirse un esfuerzo mayor. Consulte con un Concesionario Chevrolet o un Taller de Reparación Autorizado si hay una falla.

Si el volante se gira hasta que alcance el extremo de su recorrido y se retiene en esa posición por un periodo prolongado de tiempo, la dirección eléctricamente asistida se puede reducir.

Si se usa la dirección hidráulica por un periodo extenso de tiempo, la dirección hidráulica se puede reducir.

El uso normal de la dirección eléctricamente asistida debe regresar cuando el sistema se enfríe.

Si el Centro de información del conductor indica que el sistema de dirección tiene una falla, consulte a un distribuidor.

Consulte *Luz de advertencia de dirección hidráulica* ⇨ 67.

Conducción de emergencia

En algunas situaciones, el manejo del volante puede ser más eficiente que la frenada.

Por ejemplo, si en un cambio de nivel se encuentra un camión estacionado en su carril, si de repente se le cruza otro vehículo o si sale un niño corriendo desde detrás de un vehículo estacionado y se detiene delante de su vehículo.

Podría evitar estos problemas accionando los frenos, siempre que fuese posible parar a tiempo. Pero a veces no es posible porque no hay espacio. Es el momento de una acción defensiva, evitando el problema con el manejo del volante.

Primero presione el freno. Con el riesgo de colisión, siempre es aconsejable reducir la velocidad primero. Luego, esquive el problema girando el volante a la derecha o a la izquierda, dependiendo del espacio disponible. Una situación de emergencia, como la descrita arriba, requerirá la atención completa y decisión rápida del conductor.

Si sujeta el volante según lo recomendado, en la posición de las nueve en punto y tres en punto, podría hacer un rápido giro de 180° sin soltar las manos del volante. Pero tiene que actuar

con presteza, girar el volante rápidamente y volver a enderezarlo en cuanto haya superado el obstáculo.

El hecho de que las situaciones de emergencia pueden presentarse en cualquier momento es un motivo suficiente para practicar una conducción defensiva y usar los cinturones de asiento correctamente.

Recuperación en todo terreno

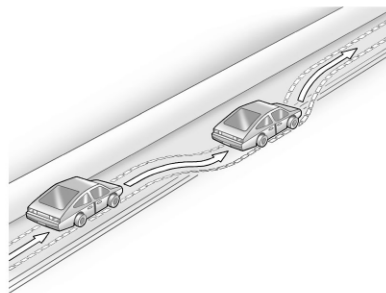

Las llantas delanteras del vehículo pueden salir de la orilla del camino hacia el acotamiento al manejar. Siga estas recomendaciones:

1. Libere el acelerador y a continuación, si no hay nada que lo impida, cambie la dirección del vehículo de modo que se monte en el borde del pavimento.
2. Gire el volante aproximadamente 1/8 de vuelta, hasta que la rueda delantera derecha haga contacto con el borde del pavimento.
3. Gire el volante para seguir el camino.

Conducción carretera sin asfalto

Antes de conducir fuera del camino.

Antes de conducir fuera del camino, deberían tenerse en cuenta algunas cosas. Por ejemplo:

- Asegúrese de haber realizado todos los servicios de reparación y mantenimiento.
- Compruebe el nivel del combustible.
- Revise la presión de la llanta de refacción como se especifica en el capítulo de datos técnicos.

- Revise los niveles de los fluidos como se especifica en el capítulo de cuidado del vehículo.

Después de conducir fuera del camino

Elimine todo el material acumulado en los bajos del vehículo, en el chasis o debajo del cofre del motor. Puede incendiarse. Después de conducir sobre barro o arena, limpie y compruebe las balatas del freno.

Dichas sustancias pueden ocasionar anomalías al frenar y el vidriado de las balatas. Revise el marco de la carrocería, la dirección, la suspensión, las ruedas, las llantas, el sistema de escape, las tuberías de combustible y el sistema de enfriamiento.

Durante el uso todo terreno, su vehículo requerirá una mayor frecuencia de mantenimiento.

Familiarícese con la conducción fuera del camino

Antes de comenzar cualquier viaje, es aconsejable practicar en un área que sea segura y cercana. La conducción todo terreno requiere de algunas habilidades nuevas y diferentes, como estar alerta a los tipos de señales diferentes. Su visión, por ejemplo, debería

observar constantemente el terreno por si hay obstáculos inesperados. Preste atención a posibles ruidos anómalos de las llantas y el motor.

Sus brazos, pies y cuerpo deberán responder a las vibraciones y a los movimientos externos del vehículo. El control del vehículo es el factor principal de una buena conducción todo terreno. La mejor forma de controlar el vehículo es controlar la velocidad. Hay algunos puntos que deben tenerse en cuenta.

A altas velocidades:

- Se acerca a los objetos más rápidamente y tiene menos tiempo para observar los obstáculos del terreno.
- Tiene menos tiempo para reaccionar.
- El vehículo oscila más cuando se conduce sobre obstáculos.
- Será necesaria una mayor distancia de frenado, especialmente si conduce por carreteras sin asfaltar.

Precaución

Cuando maneje fuera de la carretera, movimientos repentinos y maniobras pueden hacer que pierda control de la dirección. Esto pudiera causar una colisión. Por lo tanto, al conducir en carretera y fuera de carretera, usted y sus pasajeros deben usar cinturones de seguridad.

Conducción con niebla

Alto nivel de humedad en el aire y las heladas fuertes aumentan la posibilidad de niebla, lo cual puede afectar la visibilidad.

Cuando conduce a través de la niebla, el conductor debe reducir la velocidad y mantener una distancia segura del vehículo de adelante. No subestime el cambio de la densidad de la niebla, evitando por lo tanto el riesgo de un accidente. La densidad de la niebla se estima mejor observando la vista borrosa de los faros delanteros de los vehículos.

Consejos para conducir con niebla

- Si está equipado, encienda los faros de niebla delanteros o las luces bajas, incluso durante la luz del día.

- No encienda las luces altas de los faros delanteros.
- Utilice la calefacción de la ventana trasera. Active brevemente los limpiaparabrisas y el lava parabrisas. La humedad en el exterior de las ventanas puede parecer neblina.
- Si es casi imposible ver el exterior y necesita detenerse, pero no está seguro de estar en el camino, encienda los faros delanteros, active las intermitentes de advertencia de peligro y suene el claxon periódicamente o cuando note que un vehículo se aproxima.
- Al conducir a través de niebla, no rebase los vehículos a menos que tenga buena visibilidad frontal y sea seguro hacerlo. Si intenta rebasar, esté preparado para volver a su carril en caso de que se aproxime un vehículo.

Conducir sobre lodo o arena

Al conducir sobre lodo o arena, mantenga el movimiento del vehículo en una velocidad baja.

Debido a la pérdida de tracción, se hace más difícil dirigir el volante, acelerar y frenar. Para una mejor tracción al conducir en arena muy suelta, aligere un poco la presión de aire de las llantas.

Nota

Después de conducir en lodo o arena, limpie y revise las balatas del freno. Si esto no se realiza, puede causar frenado irregular o revestimiento vítreo. Verifique la estructura de la carrocería, dirección, suspensión, ruedas, llantas y el sistema de escape.

Conducción en caminos mojados

Manejar a través de zonas inundadas



Las áreas inundadas se deberían evitar en cualquier situación. Un camino cubierto de agua impide que el conductor pueda evaluar sus condiciones correctamente. El daño

causado por la entrada de agua en el motor y otras partes del vehículo no está cubierto por la garantía.

Conduzca a baja velocidad a través de cualquier área inundada y asegúrese que el límite del agua no supere la altura del centro de la rueda.

En caso que se requiera conducir a través de cualquier área inundada, hágalo a baja velocidad, alrededor de 10 km/h en primera velocidad.

Observe cualquier vehículo grande que conduzca cerca, manténgase alejado de ondas de agua grandes que incrementen la oportunidad de daño. Cuando pase a través de áreas inundadas, el problema más severo que puede ocurrir es la posibilidad de que entre agua al motor, a través del sistema de aire de admisión.

Esto se conoce como "ariete hidráulico". El agua no permite el desplazamiento de los pistones y en consecuencia se dañarán los componentes del motor. En este caso, el motor se daña severamente y el vehículo se detendrá de inmediato o poco tiempo después, dependiendo del nivel de daño.

No intente operar el motor de nuevo. Esto podría incrementar el daño en el vehículo.

Precaución

Conducir a través de corrientes de agua puede ser peligroso. El agua podría arrastrar el vehículo y causar ahogamiento. Incluso una corriente de unos cuantos centímetros puede impedir el contacto de la llanta con el suelo, causando pérdida de tracción y volcadura del vehículo. No conduzca en corrientes de agua.

Conducir con lluvia

La lluvia y los caminos mojados pueden significar problemas para conducir. En un camino mojado no puede detenerse, acelerar o girar tan bien porque el agarre de la llanta al camino no es tan bueno como lo sería en caminos secos y, si las llantas no tienen mucha banda de rodadura, obtendrá aún menos tracción. Si empieza a llover mientras usted está conduciendo, siempre es prudente reducir la velocidad y ser cauteloso.

La superficie puede mojarse repentinamente mientras que sus reflejos están aún acostumbrados a manejar en caminos secos. Cuanta más fuerte sea la lluvia, más disminuye la visibilidad. Aunque sus limpiaparabrisas estén en buen estado, una lluvia intensa puede

dificultar la visión de la señalización de la carretera y de las señales de tráfico, de las marcas sobre el pavimento, la orilla del camino e incluso peatones caminando. Las salpicaduras de la carretera pueden dificultar la visión más que la propia lluvia, especialmente sobre un camino sucio.

Es prudente que mantenga su equipo de limpiaparabrisas en buen estado y tener lleno el depósito del lavaparabrisas. Reemplace las hojas de los limpiaparabrisas en cuanto muestren signos de desgaste o dejen de limpiar partes del parabrisas, o cuando empiecen a desprenderse tiras de hule de las hojas.

El agua puede afectar a los frenos. Intente evitar las áreas inundadas pero, si no puede, reduzca la velocidad antes de cruzarlas. Los frenos mojados pueden ocasionar accidentes. No funcionarán bien en caso de frenazo brusco y pueden causar un derrape lateral. Podría perder el control del vehículo.

Después de atravesar áreas inundadas o de lavar el vehículo, pise el pedal del freno suavemente hasta que los frenos funcionen normalmente.

Algunos consejos para el tiempo lluvioso

- Encienda las luces delanteras bajas, incluso durante la luz del día.
- Encender los limpiaparabrisas.
- Reduzca la velocidad y tenga cuidado.
- Aumente la distancia con respecto al vehículo de adelante.
- Utilice la calefacción de la ventana trasera si es necesario.

Nota

Cuando esté lloviendo, las llantas y las hojas del limpiaparabrisas tienen una carga de trabajo mayor. Por lo tanto, siempre mantenga las llantas y las hojas de los limpiaparabrisas en buenas condiciones.

Hidroplaneación

Se puede acumular mucha agua debajo de las llantas, de modo que realmente pueden estar sobre el agua. Ésta es una situación muy peligrosa. Esto puede suceder cuando el camino está muy mojado y usted conduce a una velocidad considerable. Cuando su vehículo está hidroplaneando, cuenta con muy poco o ningún contacto con el camino.

Puede no observar hidroplaneación e incluso conducir por algún tiempo sin notar que sus llantas no hacen contacto con el carril constantemente. Puede observar la hidroplaneación cuando intente desacelerar, tomar una curva, cambiar de carriles para rebasar un vehículo o cuando lo golpee una ráfaga de viento.

Puede suceder cuando las llantas no tienen mucha banda de rodadura o si la presión en uno o más de las llantas es baja. Puede suceder cuando hay mucha agua en el camino. Si puede ver los reflejos de árboles, postes telefónicos u otros vehículos, y las gotas de lluvia hacen ondas en la superficie del agua, podría haber hidroplaneación.

La hidroplaneación a menudo sucede en mayores velocidades.

No existe una regla consistente sobre hidroplaneación. El mejor consejo es desacelerar cuando esté lloviendo y estar alerta.

Conducir de noche

Cuando conduzca de noche, el conductor debe:

- Conduzca a la defensiva.

- Reduzca la velocidad y permita una mayor distancia entre su vehículo y otros conductores.
- En áreas remotas, tenga cuidado con los animales.
- Si está cansado, deténgase en un lugar seguro y descanse.
- Mantenga el parabrisas y todos los vidrios limpios, en el interior y exterior. El deslumbramiento durante la noche es mucho peor con suciedad sobre el vidrio. Incluso el interior del vidrio puede acumular una capa causada por el polvo. El humo de cigarrillos puede empañar las ventanas en el interior dificultando la visión.
- Tenga en mente que los faros iluminan mucho menos el camino cuando está en una curva.

Cuestas y caminos montañosos

Si el vehículo se maneja en montañas o colinas, debe estar en buenas condiciones. Los fluidos, neumáticos y balatas se deben de revisar en intervalos específicos.

En una pendiente cuesta abajo, evite utilizar los frenos innecesariamente. La velocidad del vehículo se puede reducir cambiando a una velocidad inferior.

Peligro

Si no cambia a una velocidad menor, los frenos podrían calentarse demasiado y dejar de funcionar correctamente. Cambie a una velocidad inferior para permitir que el motor ayude a los frenos al bajar por una colina empinada. Conducir en neutral o con la ignición apagada es muy peligroso. Los frenos tendrán que realizar un trabajo adicional. Se calentarán excesivamente y no serán efectivos. Cuando conduzca cuesta abajo mantenga la ignición encendida y use una velocidad adecuada.

Puede encontrar señales especiales en caminos montañosos. Los ejemplos pueden ser pendientes prolongadas, zonas sin rebase, área de caída de rocas o caminos con curvas. Esté alerta y conduzca adecuadamente.

Si el vehículo se atasca

El vehículo cuenta con sistema de control de tracción, éste puede con frecuencia ayudar a liberar un vehículo atascado. Si está demasiado atascado para que el sistema de tracción pueda liberar el vehículo, apague el sistema de tracción y utilice el método de balanceo.

Nunca gire las llantas a alta velocidad si el vehículo está atascado. El método conocido como balance puede ayudar a desatascar el vehículo, aunque debe tener cuidado.

Peligro

Si giran a alta velocidad, las llantas se pueden reventar, resultando en lesiones personales para usted u otras personas. La transmisión u otros componentes se pueden sobrecalentar. En los casos en que el vehículo se atasque, gire las ruedas lo menos posible. No las gire a velocidades mayores a 55 km/h como se indica en el velocímetro.

Nota

Girar las ruedas puede resultar en arruinar los componentes de su vehículo así como las llantas. Si las ruedas giran a altas velocidades cuando cambie a velocidades hacia el frente o hacia atrás, la transmisión se puede dañar.

Rebotar el vehículo para liberarlo

El método de mecer puede ayudar mientras el vehículo esté atascado. Para hacerlo, el conductor debe seguir los siguientes pasos.

1. Gire el volante hacia la izquierda y la derecha para liberar el área alrededor de las llantas delanteras.
2. Apague cualquier sistema de tracción y estabilidad. Consulte *Control de tracción/Control electrónico de estabilidad* ⇨ 136.
3. Cambie el movimiento hacia atrás y hacia adelante, entre R (reversa) y una velocidad hacia adelante, haciendo girar las ruedas lo menos posible. Para evitar el desgaste de la transmisión, espere hasta que las llantas se hayan detenido antes de cambiar la velocidad.
4. Libere el pedal acelerador al cambiar, y presiónelo ligeramente cuando la transmisión se encuentre en alguna

velocidad. El girar las llantas hacia adelante y hacia atrás provoca un movimiento de balanceo del vehículo que podría liberarlo.

5. Si el vehículo está atascado aún después de varios intentos, se tiene que remolcar.

Arranque y Operación

Rodaje de vehículo nuevo

Emplee las siguientes precauciones por los primeros cientos de kilómetros para mejorar el desempeño y economía de su vehículo y para agregar a su larga vida:

- Evite arrancar con aceleración plena.
- No acelere el motor.
- Evite frenados bruscos excepto en emergencias. Esto permitirá que sus frenos funcionen correctamente.
- Evite arranques rápidos, aceleraciones repentinas y conducción prolongada a alta velocidad para evitar daños al motor y para conservar combustible.
- Evite aceleración completa en los cambios más bajos.
- No remolque ningún otro vehículo.

Arranque del motor

Arranque del motor con el botón Arranque/Paro

Peligro

No presione el botón de Arranque/Paro mientras conduce.

El conductor podría perder el control del vehículo, los sistemas de asistencia de freno y dirección no operarían y desactiva las bolsas de aire, puede causar daño al vehículo, lesiones personales o posiblemente la muerte.

Advertencia

Además, nunca deje a bebés, niños y jóvenes sin supervisión en el vehículo.

Precaución

Presionar el botón Arranque/Paro puede arrancar el motor cuando la llave electrónica está en el vehículo. Nunca deje solos a bebés, niños y jóvenes o cualquier persona que no esté familiarizada con el vehículo. Podrían verse involucrados en accidentes inesperados.

Apague la ignición cuando salga del vehículo y lleve siempre la llave electrónica.



- La llave electrónica debe estar dentro del vehículo.

- **Transmisión manual:** mantenga el pedal del embrague presionado.
- **Transmisión automática:** mantenga el pedal del freno presionado y mueva la palanca selectora a **P** o **N**
- No acelere
- Presione el botón **Start/Stop**. El LED verde se iluminará tan pronto como el motor esté en operación

Para apagar el motor, presione y mantenga presionado el botón nuevamente.

Nota

- En vehículos equipados con llave electrónica y transmisión manual (si está disponible), en caso de que el pedal del embrague no esté completamente presionado, el arranque del motor no se activará.
- En vehículos equipados con llave electrónica y transmisión automática, en caso de que la palanca selectora de cambios no esté colocada en **P** o **N** y no se pise el pedal del freno, no se activará el arranque del motor.

Apagado del motor

- Presione el botón **Start/Stop** con el motor en funcionamiento y el vehículo detenido para apagar el motor.
- En caso de emergencia, el motor se puede apagar mientras el vehículo está en movimiento: presione el botón **Start/Stop** dos veces. Cuando el motor está apagado, se requiere de considerablemente más fuerza para frenar y virar.

Modo de energía de accesorios

Presione el botón **Start/Stop** una vez sin presionar el pedal del freno: El **modo de energía para accesorios** está activo, el LED amarillo en el botón se ilumina. En este modo, el bloqueo del volante (si está disponible) se libera y algunas funciones eléctricas son operativas.

Para arrancar el motor cuando está en **Modo de energía para accesorios**, presione el pedal del freno (o el pedal del embrague, dependiendo del modelo) y presione el botón **Start/Stop** una vez más.

Modo de energía encendida de ignición

Presione y sostenga el botón **Start/Stop** durante 5 segundos sin presionar ningún pedal: **Ignition on power mode** está activo, el LED verde en el botón se ilumina. En este modo todas las funciones eléctricas son operativas.

Para arrancar el motor desde el **Modo de energía para accesorios**, presione el pedal del freno (o el pedal del embrague, dependiendo del modelo) y presione el botón **Start/Stop** una vez más.

Nota

No coloque el control remoto en el compartimiento de equipaje o muy cerca de la pantalla del centro de información.

Operación de emergencia

Si también falla el control remoto del radio, la puerta del conductor se puede bloquear o desbloquear con la llave mecánica.

La llave mecánica sólo puede bloquear o desbloquear la puerta del conductor. Las otras puertas se pueden abrir usando dos veces la manija interior.

En vehículos con sistema de alarma antirrobo, la alarma puede activarse cuando el vehículo está desbloqueado. Desactive la alarma al encender la ignición.

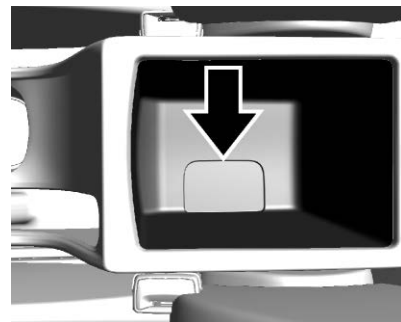

Coloque la llave electrónica en el almacenamiento de la consola central.

Presione el botón **Start/Stop**.

Para apagar el motor, presione el botón **Start/Stop** durante por lo menos 2 segundos.

Esta opción se pretende sólo para emergencias. Consulte a un Concesionario Chevrolet o Taller de reparación autorizado.

Es posible que la función de la llave electrónica no funcione o que la distancia de operación cambie porque la frecuencia se mezcla con

otras cercanas. Si esto ocurre, abra y cierre la puerta con la llave manualmente. Si la llave electrónica no funciona, puede arrancar el motor utilizando la operación de emergencia. Si el motor no funciona cuando usa la llave manualmente, consulte con un concesionario Chevrolet o un taller de reparación autorizado.

Situaciones en las que esto puede ocurrir

- Cuando la llave electrónica está cerca de un transmisor de radio, como una estación de radio, un aeropuerto, una estación de policía, una oficina gubernamental, una base, una torre de transmisión o un puerto.
- Cuando mantiene la llave electrónica cerca de un sistema de radio bidireccional móvil o un teléfono celular.
- Cuando se opera la llave electrónica de otro vehículo cerca de su vehículo
- Cuando se descarga la llave electrónica.

El sistema de radio bidireccional móvil interior puede perturbar el sistema eléctrico del vehículo. Utilice el sistema de radio bidireccional móvil exterior.

Siempre debe cumplir con las leyes y regulaciones específicas del país en el que se encuentra.

Llave electrónica desactivada

Si cierra la puerta con una llave electrónica fuera del vehículo cuando hay otra llave electrónica dentro del vehículo, la llave interior se desactivará. No puede hacer que el motor arranque. La llave electrónica desactivada se puede reactivar cuando vuelva a presionar los botones.

Timbre de advertencia de llave electrónica

El claxon sonará tres veces seguidas para indicar que la llave electrónica está dentro del vehículo cuando abandone el vehículo y cierre la puerta. El ajuste de esta función se puede cambiar en la pantalla del centro de información. Cuando la llave electrónica está muy cerca de puertas o ventanas, el vehículo puede reconocer que la llave electrónica está dentro del vehículo y es posible que suene el claxon.

Rearranque sin llave electrónica

Cuando la llave electrónica no está dentro del vehículo y el motor está en operación, si presiona el botón **Start/Stop** para detener el motor, el modo de ignición cambiará a ACC (LED: amarillo). (Después de 5 minutos sin ninguna entrada, la ignición se apagará

automáticamente). Puede volver a arrancar el motor aplicando el freno y presionando el botón **Start/Stop**. Si presiona el botón **Start/Stop** sin aplicar el freno, la ignición estará en OFF (LED: apagado). Y volver a arrancar no es posible.

La llave electrónica no funcionará en las siguientes situaciones

- Cuando el vehículo se encuentra en un campo electromagnético de alta frecuencia.
- Cuando se está trabajando con un equipo eléctrico que utiliza la misma frecuencia que la llave electrónica.
- Cuando la batería de la llave electrónica está descargada o tiene algún problema.

Energía retenida para los accesorios (RAP)

Algunos accesorios del vehículo pueden usarse después que se apague la ignición hasta 10 minutos o hasta que se abra cualquier puerta.

Las ventanas y quemacocos eléctricos, si están equipados, continuarán funcionando hasta por 10 minutos o hasta que se abra alguna de las puertas.

El sistema de infoentretenimiento continuará funcionando hasta por 10 minutos o hasta que se abra la puerta del conductor.

Cambio a PARK (estacionamiento) (Si así está equipado)

1. Mantenga presionado el pedal de freno y aplique el freno de estacionamiento.
2. Mueva la palanca de cambios a P (estacionamiento) presionando el botón de la palanca de cambios y empujándola completamente hacia el frente del vehículo.

Dejar el vehículo con el motor funcionando



Advertencia

Puede resultar peligroso dejar el vehículo con el motor encendido. Podría sobrecalentarse y encender fuego.

Es peligroso salir del vehículo cuando la palanca no está totalmente en P (estacionamiento) con el freno de estacionamiento correctamente activado. El vehículo podría moverse.

(Continúa)

Advertencia (Continúa)

No abandone el vehículo cuando el motor esté en funcionamiento. Si dejó el motor encendido, el vehículo podría comenzar a moverse de manera repentina. Usted u otras personas podrían resultar lesionados. Para asegurarse de que el vehículo no se mueva, siempre active el freno de estacionamiento y mueva la palanca a la posición P (estacionamiento), incluso cuando esté en un terreno nivelado. Consulte *Cambio a PARK (estacionamiento) (Si así está equipado)* ⇨ 127.

Si tiene que dejar el vehículo con el motor funcionando, asegúrese de que el vehículo se encuentra en P (estacionamiento) y que el freno de estacionamiento está aplicado firmemente antes de dejarlo. Después de mover la palanca de cambios a P (estacionamiento), mantenga presionado el pedal del freno de servicio. Después, vea si puede mover la palanca de cambios fuera de P (estacionamiento) sin presionar primero el botón.

Si puede hacerlo, significa que la palanca de cambios no estaba totalmente bloqueada en P (estacionamiento).

Bloqueo de par

El bloqueo de par sucede cuando el peso del vehículo aplica demasiada fuerza en el trinquete de estacionamiento, en la transmisión. Esto sucede cuando al estacionarse en una pendiente no se cambia la transmisión a P (estacionamiento) de manera adecuada; después resulta difícil cambiar a una velocidad diferente a P (estacionamiento). Para evitar el bloqueo de par, primero active el freno de estacionamiento y a continuación cambie a P (estacionamiento). Para saber cómo hacerlo, consulte el apartado "Cambio a estacionamiento", ya mencionado.

Si ocurre el bloqueo de par, es probable que necesite empujar su vehículo en dirección ascendente (de la pendiente) utilizando otro vehículo para liberar la presión del trinquete de estacionamiento, para que pueda cambiar a una velocidad diferente a P (estacionamiento).

Cambio fuera de PARK (estacionamiento) (Si así está equipado)

Este vehículo está equipado con un sistema electrónico de liberación de la palanca de cambios. La liberación de bloqueo de cambios está diseñada para evitar el movimiento de la palanca de cambios a una velocidad diferente a P (estacionamiento), a menos que la ignición esté encendida y el pedal del freno esté aplicado.

La liberación del bloqueo de cambios funciona siempre, excepto en caso de descarga o bajo voltaje en la batería (menos de 9 voltios).

Si la batería del vehículo está descargada o cuenta con poco voltaje, intente cargarla o arrancar con cables pasacorriente. Consulte *Arranque con cables pasacorriente* ⇨ 200.

Para cambiar a una velocidad diferente a P (estacionamiento):

1. Presione el pedal del freno.
2. Encienda la ignición.
3. Presione el botón de la palanca de cambios.
4. Mueva la palanca de cambios a la posición deseada.

Si aún no puede cambiar de P (estacionamiento):

1. Libere totalmente el botón de la palanca de cambios.
2. Mantenga presionado el pedal del freno y oprima de nuevo el botón de la palanca de cambios.
3. Mueva la palanca de cambios a la posición deseada.

Si aún tiene problemas para cambiar de velocidad, vea a su distribuidor.

Este vehículo puede tener la característica **Abrochar cinturón para conducir**, que puede prevenir que el vehículo se cambie de P (Estacionamiento). Consulte *Cinturones de seguridad* ⇨ 26

Estacionarse sobre materiales inflamables

Antes de estacionar el vehículo, asegúrese de que el suelo no contenga material inflamable como pasto, arbustos, gotas de combustible, etc. El escape del motor está caliente y puede conducir a un incendio.

Precaución

Objetos inflamables podrían tocar las partes calientes del escape bajo su vehículo y comenzar a arder. No se estacione sobre papeles, hojas, pasto seco u otros materiales que pudieran incendiarse.

Emisiones del motor

Peligro

Los gases de escape del motor contienen monóxido de carbono venenoso, que es incoloro e inodoro y puede ser fatal si se inhala por un tiempo. Si los gases de escape entran al interior del vehículo, abra las ventanas. Pida rectificar la causa de la falla en un Concesionario Chevrolet o Taller de reparación autorizado. Evite conducir con un compartimento de carga abierto, de otra manera los gases de escape podrían entrar al vehículo.

Convertidor catalítico

El convertidor catalítico reduce la cantidad de sustancias dañinas en los gases de escape.

Peligro

No mantenga el motor en operación en áreas cerradas más de lo necesario para maniobrar el vehículo, ya que el monóxido de carbono (SO), que es incoloro e inodoro, es letal si se inhala por cierto tiempo.

En el caso de fallas o funcionamiento irregular del motor después de un arranque en frío, una pérdida significativa de potencia del motor u otras anomalías, esto puede indicar una falla del sistema de ignición. El vehículo se necesita remolcar. Busque asistencia de un Concesionario Chevrolet o Taller de reparación autorizado.

Cuidados con el Convertidor catalítico:

En caso que entre combustible no quemado al convertidor catalítico, este componente se puede sobrecalentar u dañar de forma irreparable. Por lo tanto, se debe evitar lo siguiente:

- Insistir en el procedimiento de arranque cuando el motor presenta dificultades para comenzar a funcionar.

- Tiempo innecesario prolongado durante arranque.

La penetración de agua por el tubo de escape puede dañar el convertidor catalítico porque funciona en un alto nivel de temperatura.

Evite la aplicación de cualquier producto en la parte inferior de la carrocería del vehículo. Algunos productos químicos incrementan el riesgo de incendio.

Se debería percibir un olor desagradable e inodoro, que proviene de los gases de escape, causado por el combustible con alto contenido de azufre en determinadas condiciones de conducción.

Para asegurar un bajo nivel de emisiones contaminantes y la longevidad del sistema del convertidor catalítico, todos los servicios de mantenimiento se deben realizar en un Concesionario Chevrolet o Taller de reparación autorizado.

Poner en marcha el vehículo mientras está estacionado

Es mejor no estacionarse con el motor en operación.

Si se deja el vehículo con el motor funcionando, siga los pasos adecuados para asegurarse que el vehículo no se mueva. Consulte *Cambio a PARK (estacionamiento)* (Si así está equipado) ⇨ 127.

Transmisión automática



P: Esta posición bloquea las ruedas motrices. Utilice P (estacionamiento) al arrancar el motor, ya que el vehículo no puede moverse con facilidad.

 **Advertencia**

Es peligroso salir del vehículo cuando la palanca no está totalmente en P (estacionamiento) con el freno de estacionamiento correctamente activado. El vehículo podría moverse.

No abandone el vehículo cuando el motor esté en funcionamiento. Si dejó el motor encendido, el vehículo podría comenzar a moverse de manera repentina. Usted u otras personas podrían resultar lesionados. Para asegurarse de que el vehículo no se mueva, siempre active el freno de estacionamiento y mueva la palanca a la posición P (estacionamiento), incluso cuando esté en un terreno nivelado. Consulte *Cambio a PARK (estacionamiento) (Si así está equipado)* ⇨ 127.

Asegúrese de que la palanca de cambios está totalmente en P (estacionamiento) antes de arrancar el motor. El vehículo tiene un sistema de control de bloqueo de cambios de la transmisión automática. Primero debe aplicar el pedal del freno hasta el fondo, y a continuación presione el botón de la palanca de cambios antes de cambiar a una posición

diferente a P (estacionado), mientras la ignición está en ON/RUN. Si no puede cambiar a una velocidad diferente a P (estacionado), libere la presión en la palanca de cambios y empuje la palanca nuevamente hasta P (estacionado), manteniendo el pedal del freno presionado. Después mueva la palanca de cambios a otra velocidad. Consulte *Cambio fuera de PARK (estacionamiento) (Si así está equipado)* ⇨ 128.

R: Utilice esta velocidad para avanzar hacia atrás.

Precaución

El cambiar a R (reversa) mientras el vehículo esté moviéndose hacia adelante podría dañar la transmisión. Las reparaciones no estarían cubiertas por la garantía del vehículo. Cambie a R (reversa) únicamente cuando el vehículo esté detenido.

Para hacer oscilar el vehículo hacia atrás y hacia adelante para sacarlo de la nieve, el hielo o la arena sin dañar la transmisión, consulte *Si el vehículo se atasca* ⇨ 123.

N: En esta posición el motor no engancha con las ruedas. Para volver a arrancar el motor cuando el vehículo ya está en movimiento, utilice únicamente N (neutral).

 **Advertencia**

Es peligroso cambiar a una velocidad de manejo cuando el motor está revolucionado. A menos que su pie esté presionando el pedal del freno muy firmemente, el vehículo podría moverse de manera muy rápida. Podría perder el control del vehículo y golpear objetos o personas. No cambie a una velocidad de manejo cuando el motor esté revolucionado.

Precaución

El cambiar a una velocidad diferente a P (estacionamiento) o N (neutral) con el motor revolucionado podría dañar la transmisión. Las reparaciones no estarían cubiertas por la garantía del vehículo. Asegúrese de que el motor no esté revolucionado al cambiar la velocidad del vehículo.

D: Esta posición es para el manejo normal. Si necesita más potencia para rebasar, presione el pedal del acelerador.

L: Esta posición le permite cambiar de velocidades de manera similar al cambio con una transmisión manual. Si el vehículo cuenta con esta característica, vea *Modo manual* ⇨ 131.

Precaución

Se puede mostrar un mensaje de transmisión caliente si el fluido de la transmisión automática está demasiado caliente. Conducir bajo esta condición puede dañar el vehículo. Pare y opere el motor en marcha en vacío para enfriar el fluido de la transmisión automática. Este mensaje se borra cuando el fluido de la transmisión se ha enfriado lo suficiente.

Modo manual

Modalidad Selección electrónico de rango (ERS)

La modalidad ERS le permite elegir el límite de la velocidad máxima de la transmisión y la velocidad del vehículo al conducir cuesta abajo. El vehículo tiene un indicador electrónico

de posición de cambio dentro del grupo de instrumentos. Al utilizar la modalidad ERS se muestra un número junto a la L, que indica la velocidad actual que se ha seleccionado.



Para utilizar esta función:

1. Coloque la palanca de cambios en L (Modo manual).
2. Presione + (Más) o – (Menos) en la palanca de cambios para aumentar o disminuir el rango de velocidad disponible.

Al cambiar de D (Conducir) a L (Modo Manual), la transmisión cambia a un rango de velocidad predeterminado más bajo. La velocidad más alta disponible para este rango predeterminado se muestra junto a la L en

el DIC. Consulte *Centro de información del conductor (DIC)* ⇨ 71. El número que se muestra en el DIC es la velocidad más alta a la que se le permite funcionar a la transmisión. Esto significa que están disponibles todas las velocidades inferiores a ese número. Por ejemplo, cuando se muestra 4 (cuarta) junto a la L, el vehículo cambia automáticamente de la velocidad 1 (primera) a la velocidad 4 (cuarta). La transmisión no cambia a la velocidad 5 (quinta) hasta que se utiliza el botón + (más) o se cambia de regreso a D (conducir).

Mientras se encuentra en L (Modo Manual), la transmisión impide cambiar a un rango de velocidad más bajo si la velocidad del motor es demasiado alta. Cuenta con un breve período de tiempo para reducir la velocidad del vehículo. Si la velocidad del vehículo no se reduce dentro del tiempo permitido, no se completa el cambio del rango de velocidad más bajo. Debe posteriormente reducir la velocidad del vehículo, después presionar el botón - (menos) al rango de velocidad más bajo deseado.

Interrupción de la fuente de alimentación

En caso de interrupción en el suministro de energía, la palanca selectora no se puede mover fuera de la posición P.

Si la batería se descarga, arranque el vehículo utilizando cables pasa corrientes, consulte *Arranque con cables pasacorriente* ⇨ 200.

Si la batería no es la causa de la falla, consulte *Remolque del vehículo* ⇨ 201.

Transmisión manual

Transmisión manual (5 Velocidades)

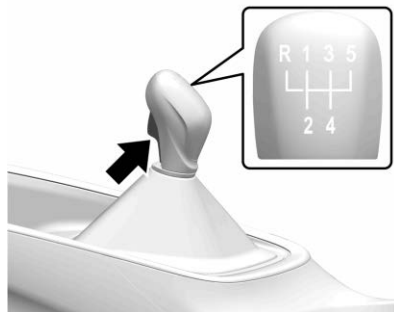

Cambie las posiciones de la palanca:

● : Neutral

1 a 5: Primera a quinta velocidad

R: Reversa

Velocidades frontales

Presione el pedal del embrague y mueva la palanca de cambios de acuerdo con la figura. Cuando cambie a una velocidad menor, no acelere el motor a revoluciones muy altas.

Reversa

Presione el pedal del embrague, presione el botón de la palanca de cambio y mueva la palanca de cambios hacia la posición R.

Nota

Coloque la palanca de cambios en la posición R (reversa) sólo con el vehículo detenido y unos cuantos segundos después de presionar el pedal del freno.

Si la velocidad no se conecta fácilmente, regrese la palanca de cambios a la posición neutra y retire el pie del pedal del embrague, presione de nuevo y repita la operación.

Precaución

No descance su mano sobre la palanca de cambios al conducir. La presión podría provocar desgaste prematuro en la transmisión. Las reparaciones no estarían cubiertas por la garantía del vehículo.

Precaución

No descance su pie sobre pedal del embrague al conducir o al estar detenido. La presión puede provocar desgaste prematuro en el embrague. Las reparaciones no estarían cubiertas por la garantía del vehículo.

Nota

El módulo electrónico no evita daños al motor debido a altos picos de revolución en caso de cambios descendentes inadecuados. Por ejemplo:

- Al intentar cambiar de 4ta a 5ta velocidad, pone la 3ra velocidad por error.
- Desembragar el motor en una cuesta abajo prolongada (y cuando lo embrague de nuevo, usa una velocidad muy baja).

Bajo esta hipótesis, sin importar la operación del módulo electrónico, las revoluciones del motor se incrementarán sin importar la cantidad de inyección de combustible. Podría exceder los límites de tolerancia y llevar a daños severos a los componentes internos del motor. Las reparaciones no estarían cubiertas por la garantía del vehículo.

Frenos

El sistema de frenos está integrado por dos circuitos de frenos independientes.

Si un circuito de frenos falla, el vehículo aún se puede frenar utilizando el otro circuito de frenos. Sin embargo, el efecto de frenado se logra sólo cuando el pedal del freno se presiona firmemente. Se necesita considerablemente más fuerza para esto. La distancia de frenado se extiende. Busque asistencia de un Concesionario Chevrolet o Taller de reparación autorizado antes de continuar su viaje.

Cuando el motor no está funcionando, el soporte de la unidad servo de frenado desaparece una vez que el pedal del freno se haya presionado una o dos veces. El efecto de frenado no se reduce, pero el frenado requiere una fuerza significativamente mayor. Es especialmente importante tener esto en mente cuando se está siendo remolcado.

Precaución

Si falla uno de los circuitos, debe oprimirse el pedal del freno con mayor presión y la distancia de frenado se puede incrementar. Pida que un Concesionario Chevrolet o Taller de servicio autorizado revise y repare el sistema de frenos.

Si el pedal del freno se puede presionar más allá de lo normal, los frenos pueden necesitar reparación.

Consulte a un Concesionario Chevrolet o Taller de reparación autorizado inmediatamente.

Precaución

No conduzca con su pie descansando sobre el pedal del freno. Esto acelerará el desgaste de los componentes del freno. Los frenos también podrían sobrecalentarse, dando como resultado una mayor distancia de frenado y condiciones inseguras.

Peligro

Después de conducir en aguas profundas, lavar el vehículo o usar los frenos en exceso al bajar por una pendiente, los frenos podrían perder temporalmente su poder de detención. Esto puede deberse a componentes de frenado mojados o sobrecalentados.

Si sus frenos pierden temporalmente su potencia de frenado por el sobrecalentamiento: Cambie a una velocidad menor al bajar por pendientes. No aplique los frenos en forma continua.

Si sus frenos pierden temporalmente su potencia por componentes mojados, el procedimiento siguiente ayudará a restaurar su desempeño normal:

1. Revise que detrás de usted no hay otros vehículos.
2. Mantenga una velocidad segura al frente con bastante espacio a los lados y hacia atrás.
3. Aplique suavemente los frenos hasta que se restaure el desempeño normal.

Sistema de frenos antibloqueo (ABS)

El sistema de frenos antibloqueo (ABS) evita que las ruedas se bloqueen.

ABS empieza a regular la presión del freno tan pronto como una rueda muestra alguna tendencia a bloquearse. El vehículo sigue siendo manejable, incluso durante una frenada brusca.

El control ABS se hace evidente por medio de una pulsación en el pedal del freno y el ruido del proceso ABS.

Para un frenado óptimo, mantenga el pedal del freno completamente presionado durante todo el proceso de frenado, a pesar de que el pedal esté pulsando. No reduzca la presión en el pedal de freno.

Recuerde: El sistema ABS no cambia el tiempo requerido para que el pie llegue hasta el pedal del freno y tampoco disminuye la distancia de frenado en todas las ocasiones. Si se acerca demasiado al vehículo de enfrente, no tendrá tiempo para aplicar los frenos si dicho vehículo disminuye la velocidad o se

detiene bruscamente. Siempre deje suficiente espacio enfrente para frenar, incluso con el sistema ABS.

Cuando enciende el vehículo después de encender la ignición, puede escuchar sonidos mecánicos. Es normal que el ABS esté listo.

Consulte *Luz de advertencia del Sistema de Frenos Antibloqueo (ABS)* ⇨ 66.

Uso del sistema ABS

No bombee los frenos. Sólo mantenga el pedal del freno presionado con firmeza y permita que el sistema ABS realice el trabajo. Podría escuchar el bombeo o el motor del sistema ABS y sentir pulsaciones en el pedal del freno; esto es normal.

Frenado en emergencias

El sistema ABS le permite manejar el volante y frenar al mismo tiempo. En muchas emergencias, el manejo adecuado del volante podría ser de mucho más ayuda que el mejor de los frenados.

Dependiendo de la severidad del frenado de emergencia, el vehículo puede hacer destellar las luces de freno como una advertencia para otros vehículos.

Falla**⚠ Advertencia**

Si hay una falla en el ABS, los neumáticos pueden quedar susceptibles a bloqueos debido al frenado que es más pesado de lo normal. Las ventajas del ABS ya no están disponibles. Durante un frenado pesado, el vehículo ya no puede ser dirigido y puede desviarse bruscamente.

Pida remediar la causa de la falla en un Concesionario Chevrolet o Taller de reparación autorizado.

Freno de Mano

Siempre aplique firmemente el freno de estacionamiento sin operar el botón de liberación y aplíquelo tan firmemente como le sea posible en una pendiente cuesta abajo o cuesta arriba.

Para liberar el freno de estacionamiento:

1. Presione el pedal del freno firmemente.
2. Jale la palanca ligeramente hacia arriba, hasta que pueda oprimir el botón de liberación.
3. Sostenga el botón de liberación y baje completamente la palanca.

Consulte *Luz de advertencia del sistema de frenos* ➔ 66.

⚠ Peligro

En vehículos equipados con transmisión automática, si el freno de mano no se aplica correctamente y la palanca de la transmisión automática no está en la posición P, el vehículo puede moverse y causar lesiones fatales o daños al vehículo.

Precaución

Nunca aplique el freno de estacionamiento con el vehículo en operación. Esto puede causar que el vehículo patine y causar lesiones personales.

Precaución

El manejar con el freno de estacionamiento activado podría sobrecalentar el sistema de frenado y provocar desgaste prematuro o daños a las partes del sistema de frenado. Asegúrese de que el freno de

(Continúa)

Precaución (Continúa)

estacionamiento esté totalmente liberado y la luz de advertencia del sistema de frenado esté apagada antes de manejar.

Asistencia del freno

Este vehículo cuenta con una característica de asistencia en el frenado diseñada para ayudar al conductor a detenerse o reducir la velocidad del vehículo en condiciones de emergencia. Esta característica utiliza automáticamente el módulo de control de estabilidad del sistema hidráulico de los frenos para suplementar el sistema de frenos de potencia cuando el conductor pisa el pedal del freno de manera rápida y con mucha fuerza en un esfuerzo por detener o reducir la velocidad del vehículo rápidamente. El módulo de control de los frenos hidráulicos del sistema de estabilidad aumenta la presión de los frenos en cada rueda del vehículo hasta la activación del sistema ABS. Es posible sentir algún movimiento o pulsación del pedal del freno durante este tiempo; el conductor debe continuar presionando el pedal del freno según lo requiera la situación de manejo. La característica de asistencia en

frenado se desactivará automáticamente al liberar el pedal del freno o cuando se reduzca rápidamente la presión sobre el pedal.

Nota

Si el pedal de freno se presiona rápidamente y con fuerza, la fuerza máxima de frenado se aplica automáticamente (frenado total). Mantenga una presión constante en el pedal del freno por el tiempo que se requiera del frenado total. La fuerza máxima de frenado se reduce automáticamente cuando se suelta el pedal del freno.

Asistencia de arranque en subidas (HSA) (Si así está equipado)**Advertencia**

No confíe únicamente en la función HSA. HSA no reemplaza la necesidad de poner atención y conducir con seguridad. Puede ser que usted no escuche o no sienta las alertas o advertencias de este sistema. No tener el cuidado adecuado al conducir puede dar como resultado lesiones, la muerte o daños al vehículo. Consulte *Conducción defensiva* ↪ 114.

Esta función está diseñada para evitar que el vehículo rueda, ya sea hacia adelante o hacia atrás, mientras el vehículo está apagado. HSA se activará automáticamente después que el vehículo se detenga por completo en una pendiente. Durante el periodo de transición mientras se libera el pedal del freno y se presiona el pedal del acelerador, HSA mantiene la presión de frenado para asegurar que no haya rodado. Los frenos se liberarán automáticamente cuando se aplica el pedal del acelerador o se liberan automáticamente después de unos cuantos segundos. No se activará si el vehículo está en la velocidad de marcha (D) y cuesta abajo o si el vehículo está cuesta arriba y en R (reversa).

Sistemas de control de recorrido**Control de tracción/Control electrónico de estabilidad****Operación del sistema**

El vehículo tienen un Sistema de control de tracción (TCS) y StabiliTrak / Control Electrónico de Estabilidad (ESC), un sistema de control electrónico de estabilidad. Estos sistemas

ayudan a limitar el deslizamiento de la rueda y ayudan al conductor a mantener el control, en especial en condiciones de camino resbaloso.

El sistema de control de tracción (TCS) se activa si detecta que alguna de las ruedas de tracción está patinando o empieza a perder tracción. Cuando esto sucede, el sistema de control de tracción (TCS) aplica los frenos en las ruedas que patinan y reduce la potencia del motor para limitar el giro de la rueda.

El sistema StabiliTrak/ESC se activa cuando el vehículo detecta una diferencia entre la ruta deseada y la dirección en la cual el vehículo está avanzando en realidad. StabiliTrak/ESC aplica selectivamente presión de frenado a cualquiera de los frenos de rueda del vehículo para ayudar al conductor a mantener el vehículo sobre la ruta prevista.

Si se está usando el Control de velocidad constante y el control de tracción o StabiliTrak/ESC comienza a limitar el giro de las ruedas, se desactivará el Control de velocidad constante. El Control de velocidad constante se puede volver a encender cuando lo permitan las condiciones del camino.

Ambos sistemas se encienden automáticamente cuando se arranca el vehículo y comienza a moverse. Los sistemas

pueden presentar ruido o vibración mientras estén en operación o mientras realizan verificaciones de diagnóstico. Esto es normal y no significa que hay un problema con el vehículo.

Se recomienda dejar el sistema ambos sistemas encendidos para condiciones de conducción normal, pero puede ser necesario apagar el sistema de control de tracción (TCS) si el vehículo está atascado en arena, lodo, hielo, o nieve. Consulte *Si el vehículo se atasca* ⇨ 123 y "Activación y desactivación de sistemas" más adelante en esta sección.



La luz indicadora para ambos sistemas está en el grupo de instrumentos. Esta luz:

- Parpadeará cuando el sistema de control de tracción (TCS) esté limitando el giro de las ruedas.
- Parpadeará cuando StabiliTrak/ESC esté activado.

- Se encenderá y permanecerá encendida cuando el sistema no esté funcionando.

Si cualquier sistema falla en encenderse o activarse, se muestra un mensaje en el centro de información del conductor (DIC), y  se enciende y permanece encendido para indicar que el sistema está inactivo y no ayuda al conductor a mantener el control. Es seguro conducir el vehículo, pero la conducción se debe ajustar de manera acorde.

Si  se enciende y permanece encendido:

1. Apague el vehículo.
2. Apague el motor y espere 15 segundos.
3. Arranca el motor.

Conduzca el vehículo. Si  se enciende y permanece encendido, el vehículo puede necesitar más tiempo para diagnosticar el problema. Si la condición persiste, consulte a su distribuidor.



Activación y desactivación de Sistemas







Para apagar el sistema, presione  OFF.



Precaución

No frene en forma repetida o acelere fuertemente cuando el TCS está apagado. La línea de impulso del vehículo podría resultar dañada.

Para desactivar sólo el sistema de control de tracción (TCS), oprima y libere  OFF. La luz traction off (tracción apagada)  se despliega en el grupo de instrumentos.

Para activar el sistema de control de tracción (TCS) de nuevo, oprima y libere  OFF. La luz traction off (tracción apagada)  mostrada en el grupo de instrumentos se apagará.

Para apagar tanto el Sistema de control de tracción (TCS) como StabiliTrak/ESC, presione sin soltar  OFF hasta que la luz tracción apagada  y la luz StabiliTrak/ESC apagado  se enciendan y permanezcan encendidas en el grupo de instrumentos.

Para activar el sistema de control de tracción (TCS) y StabiliTrak/ESC de nuevo, oprima y libere  OFF. La luz de tracción apagada  y la luz StabiliTrak/ESC Off  se apagan en el grupo de instrumentos.

El agregar accesorios puede afectar el desempeño del vehículo. Consulte *Accesorios y modificaciones* ⇨ 156.

Control de velocidad constante

Control de velocidad constante (Si así está equipado)

El control de velocidad constante permite al vehículo puede conservar una velocidad de unos 40 km/h (25 mph) o más sin mantener el pie sobre el acelerador. El control de velocidad constante no funciona a velocidades por debajo de los 40 km/h (25 mph).

Advertencia

El control de velocidad crucero podría ser peligroso en los lugares donde no es posible manejar a una velocidad constante de manera segura. No utilice el control crucero en caminos con cruces o tráfico pesado.

El control de velocidad crucero puede ser peligrosos en caminos resbalosos. En dichos caminos, los cambios rápidos de tracción en las llantas podrían provocar el giro sin tracción excesivo y podría perder el control del vehículo. No utilice el control de velocidad crucero en caminos resbalosos.

Con el Sistema de control de tracción (TCS) o StabiliTrak/Control electrónico de estabilidad (ESC), el sistema puede empezar a limitar el giro de la rueda mientras usted está utilizando control de velocidad constante. Si esto ocurre, el control de velocidad constante se desconectará automáticamente. Consulte *Control de tracción/Control electrónico de estabilidad* ⇨ 136. Si ocurre una alerta de colisión cuando el Control de velocidad constante está activado, el Control de velocidad constante se desactiva. Consulte *Sistema de alerta de choque de frente (FCA)* ⇨ 147. Cuando las condiciones del camino lo permitan y sea seguro, puede utilizar nuevamente el control de velocidad constante.

El Control de velocidad constante se desactivará si se desactivan TCS o StabiliTrak/ESC.

Si aplica los frenos, el Control de velocidad constante se desactiva.





: Oprima para encender y apagar el sistema de control de velocidad constante. Se enciende un indicador blanco en el grupo de instrumentos cuando se enciende el control crucero.

: Presione este botón para desactivar el control de velocidad constante sin borrar de la memoria la velocidad establecida.

RES+: Si hay una velocidad establecida en la memoria, presione para recuperar dicha velocidad o mantenga presionado para acelerar. Si el Control de velocidad constante ya está activo, úselo para incrementar la velocidad del vehículo.

SET- (establecer): Presione brevemente para ajustar la velocidad y activar el control de velocidad constante. Si el Control de velocidad constante ya está activo, úselo para disminuir la velocidad del vehículo.

Establecimiento del control de velocidad constante

Si  está encendido cuando el control no está en uso, podría rozar SET- o RES+ por accidente e iniciar el control de velocidad de crucero en un momento que no lo desea. Mantenga  apagado cuando no utilice el control de velocidad.

Para establecer una velocidad:

1. Oprima  para encender el sistema de crucero.
2. Acelere hasta la velocidad deseada.
3. Presione y suelte SET-. La velocidad fijada deseada aparece brevemente en el cuadro de instrumentos.
4. Quite su pie del pedal acelerador.

El indicador del control de velocidad constante en el grupo de instrumentos cambia a verde después de establecer la velocidad deseada en el control de velocidad constante. Consulte *Cuadro de instrumentos* ⇨ 60.

Volver a una velocidad establecida

Si el control de velocidad constante está configurado a la velocidad deseada y a continuación presiona el freno, el control de velocidad constante se desactiva sin borrar la velocidad de la memoria.

Una vez que la velocidad del vehículo alcance aproximadamente 40 km/h (25 mph) o más, presione brevemente RES+. El vehículo regresa a la velocidad establecida previamente.

Aumentar la velocidad usando el control de velocidad constante

Si el sistema de Control de velocidad constante ya está activado:

- Presione RES+ y manténgalo oprimido hasta que el vehículo acelere a la velocidad deseada, después libérela.
- Para aumentar la velocidad en pequeños incrementos, presione brevemente RES+. Por cada presión, el vehículo irá alrededor de 1 km/h (1 mph) más rápido.

Se puede visualizar la lectura del velocímetro ya sea en unidades inglesas o métricas. Consulte *Centro de información del conductor (DIC)* ⇨ 71. El valor del incremento utilizado depende de las unidades que se estén proyectando.

Reducir la velocidad usando el control de velocidad constante

Si el sistema de Control de velocidad constante ya está activado:

- Presione sin soltar SET- hasta que se alcance la velocidad deseada más baja, después suéltelo.
- Para reducir la velocidad del vehículo en pequeñas disminuciones, presione brevemente SET-. Por cada presión, el vehículo irá alrededor de 1 km/h (1 mph) más despacio.

Se puede visualizar la lectura del velocímetro ya sea en unidades inglesas o métricas. Consulte *Centro de información del conductor (DIC)* ⇨ 71. El valor del incremento utilizado depende de las unidades que se estén proyectando.

Rebasar utilizando el control de velocidad constante



Utilice el pedal del acelerador para aumentar la velocidad del vehículo. Al retirar el pie del acelerador el vehículo reducirá la velocidad hasta llegar a la velocidad previamente establecida. Mientras presiona el pedal del acelerador o poco después de liberarlo para anular el control de velocidad constante, presionar brevemente SET- resultará en que el control de velocidad constante se establezca en la velocidad actual del vehículo.

Uso del control de velocidad constante en pendientes

El comportamiento del control de velocidad constante en las pendientes depende de la velocidad y carga del vehículo, y de la inclinación de la pendiente. Al subir por una pendiente, tal vez necesite pisar el pedal del acelerador para mantener la velocidad del vehículo. Al bajar por una pendiente, es posible que necesite frenar o cambiar a una velocidad menor para mantener su velocidad baja. Si se aplica el pedal de freno, el control de velocidad constante se desenganchará.

Terminar el control de velocidad constante

Hay cuatro formas de terminar el Control de velocidad constante:

- Presione ligeramente el pedal del freno.
- Presione .
- Coloque la transmisión en N (neutral).
- Oprima  para apagar por completo el sistema de control de velocidad constante.

Borrar la velocidad de la memoria

La velocidad establecida en el control de velocidad constante se borra de la memoria si presiona el botón  o si apaga el vehículo.

Limitador de velocidad

El sistema de limitador de velocidad permite que el conductor ajuste un límite de velocidad máximo para el vehículo. Para superar la velocidad máxima establecida, el conductor debe mantener el pedal del acelerador totalmente presionado. Si el conductor permite que la velocidad exceda el ajuste de limitación de velocidad actual, el valor de velocidad junto al indicador de limitador de velocidad en el grupo de instrumentos mostrará una advertencia visual y/o audible.

El limitador de velocidad no se puede usar al mismo tiempo con el Control de velocidad constante o el Control de velocidad constante adaptativo, si está equipado.

Nota

El coche no frenará automáticamente para mantener el límite de velocidad.



El botón del limitador de velocidad está en el volante.

 : Presione para encender y apagar el limitador de velocidad.

 : Presione para desactivar el limitador de velocidad sin borrar de la memoria la velocidad establecida.

RES+: Presione RES+ hacia arriba para reanudar el límite de velocidad establecido anteriormente o para incrementar el límite de velocidad establecido.

SET- (establecer): Presione SET- hacia abajo para ajustar la velocidad actual como el límite de velocidad o disminuir el límite de velocidad establecido. La velocidad también se puede ajustar cuando el vehículo esté detenido, pero se predeterminará a un límite de velocidad de aproximadamente 25 km/h.

Ajuste de limitador de velocidad

Para ajustar el limitador de velocidad:

1. Presione  para activar el limitador de velocidad.
2. Presione brevemente SET- hacia abajo para activar el limitador de velocidad. La velocidad establecida actual aparece brevemente en el cuadro de instrumentos.

Reanudación de Limitación de velocidad establecida

Si se presiona el botón de cancelación, el limitador de velocidad se desactiva sin borrar la limitación de velocidad establecida de la memoria.

Presione brevemente RES+ hacia arriba para reanudar la limitación de velocidad establecida previamente.

Incrementar límite de velocidad

Si el limitador de velocidad ya está activado:

- Para incrementar el límite de velocidad en incrementos pequeños, presione brevemente RES+ hacia arriba y después libérela.
- Para incrementar el límite de velocidad en incrementos grandes, presione de forma prolongada RES+ hacia arriba y después libérela.



Disminuir límite de velocidad

Si el limitador de velocidad ya está activado:

- Para disminuir el límite de velocidad en incrementos pequeños, presione brevemente SET- hacia abajo y después libérela.
- Para disminuir el límite de velocidad en incrementos grandes, presione de forma prolongada SET- hacia abajo y después libérela.

Apagado de limitador de velocidad

Hay dos maneras de apagar el limitador de velocidad.

- Presione  para apagar el limitador de velocidad.
- Presione  para apagar el sistema de limitador de velocidad completamente.

Borrado de memoria de limitación de velocidad establecido

La velocidad establecida del limitador de velocidad se borra de la memoria si presiona el botón  o si apaga el vehículo.

Sistemas de asistencia al conductor

Este vehículo puede tener funciones que trabajan juntas para ayudar a evitar accidentes o para reducir el daño por accidente al conducir, al ir en reversa y al estacionarse. Lea esta sección completa antes de utilizar estos sistemas.



Advertencia

No se confíe a los Sistemas de asistencia al conductor. Estos sistemas no remplazan la necesidad de poner atención y de conducir de manera segura. Puede ser que usted no escuche o no sienta las alertas o advertencias de estos sistemas. No tener el cuidado adecuado al conducir puede dar como resultado lesiones, la muerte o daños al vehículo. Consulte *Conducción defensiva* ⇨ 114.

Bajo muchas condiciones, estos sistemas no:

- Detectarán niños, peatones, ciclistas o animales.
- Detectarán vehículos u objetos fuera del área monitoreada por el sistema.
- Funcionarán a todas las velocidades de conducción.
- Le advertirán y/o proporcionarán el tiempo suficiente para evitar un choque.
- Funcionarán con falta de visibilidad o malas condiciones climáticas.

(Continúa)

Advertencia (Continúa)

- Trabajarán si el sensor de detección no se ha limpiado o si está cubierto por hielo, nieve, barro o suciedad.
- Trabaja si el sensor de detección está cubierto, tal como con una calcomanía, imán, o placa metálica.
- Trabaja si el área que rodea el sensor de detección está dañado o no se reparó adecuadamente.

Se necesita siempre la completa atención al conducir, y usted debe estar listo para tomar medidas y aplicar los frenos y/o dar dirección al vehículo para evitar choques.

Alerta audible o visual

Algunas funciones de asistencia al conductor alertan al conductor sobre obstáculos mediante un pitido o parpadeo. Para cambiar el volumen de la campanilla de advertencia, consulte "Confort y comodidad" en *Personalización del vehículo* ⇨ 74.

Limpieza

Dependiendo de las opciones del vehículo, mantenga estas áreas del vehículo limpias para asegurar el mejor desempeño de la función de asistencia al conductor. Se pueden mostrar mensajes del Centro de Información del Conductor (DIC) cuando los sistemas no estén disponibles o estén bloqueados.



- Las defensas delantera y trasera y el área debajo de las defensas
- Rejilla delantera y faros
- Tableros laterales delanteros y laterales traseros
- Fuera del parabrisas enfrente del espejo retrovisor
- Defensas de esquina lateral trasera
- Cámara de visión trasera arriba de la matrícula

Alertas de asistencia para Estacionarse o Ir de Reversa

Si está equipado, la Cámara de visión trasera (RVC), Asistente de estacionamiento trasero (RPA), Asistente de estacionamiento delantero (FPA), y Asistente de estacionamiento automático (APA) pueden ayudar al conductor a estacionarse o evitar objetos. Compruebe siempre alrededor del vehículo al estacionar o ir en reversa.

Cámara de vista trasera (RVC) (si está equipado)

Cuando se cambie el vehículo a R (Reversa), la RVC muestra una imagen del área detrás del vehículo en la pantalla de infoentretenimiento. La pantalla anterior aparece después de un breve retraso, cuando el vehículo se cambia fuera de R (Reversa). Para regresar antes a la pantalla anterior, presione cualquier botón en el sistema de infoentretenimiento, cambie a P (estacionamiento) si está equipado, o aumente la velocidad del vehículo hacia adelante cuando sea seguro hacerlo.

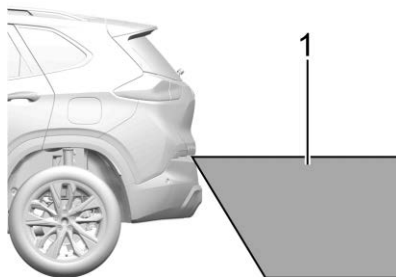

1. Vista proyectada por la cámara

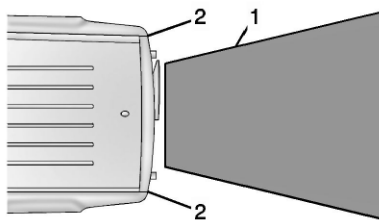

1. Vista proyectada por la cámara
2. Esquinas de la defensa trasera

Las imágenes proyectadas pueden estar más lejos o más cerca de lo que parecen. El área proyectada es limitada y no se proyectan los objetos que estén cercanos a cualquier esquina de la defensa o debajo de la defensa.

Un triángulo de advertencia puede aparecer en la pantalla de infoentretenimiento para mostrar que Asistente de estacionamiento trasero (RPA) ha detectado un objeto. Este triángulo cambia de ámbar a rojo y aumenta de tamaño cuanto más cerca está el objeto.

Advertencia

Las cámaras no muestran niños, peatones, ciclistas, tráfico cruzando, animales, ni ningún otro objeto fuera del campo de visión de la cámara, debajo de la defensa o debajo del vehículo. Las distancias mostradas pueden ser diferentes a las distancias reales. No conduzca ni estacione el vehículo usando solamente estas cámaras. Siempre revise detrás y alrededor del vehículo antes de conducir. No tener el cuidado adecuado puede dar como resultado lesiones, la muerte o daños al vehículo.

Asistencia de estacionamiento (si está equipado)

Con el Asistente trasero de estacionamiento (RPA), y si está equipado con Asistente delantero de estacionamiento (FPA), mientras el vehículo circula a una velocidad menor a 8 km/h (5 mph) los sensores en las defensas pueden detectar objetos hasta 1.5 m (5 pies) detrás y 1.2 m (4 pies) al frente del vehículo en una zona de 25 cm (10 pulgadas) de altura sobre el suelo y por debajo del nivel de la defensa. Estas distancias de detección puede ser mas cortas durante climas cálidos o húmedos. Los sensores bloqueados no detectarían objetos y también pueden causar falsas detecciones. Mantenga los sensores limpios de barro, suciedad, nieve, hielo y aguanieve; y limpie los sensores después de un lavado de autos en las temperaturas de congelación.



Advertencia

El sistema de asistencia de estacionamiento no detecta niños, peatones, ciclistas, animales ni objetos ubicados debajo de la defensa o que esté demasiado cerca

(Continúa)

Advertencia (Continúa)

o demasiado alejados del vehículo. No está disponible en velocidades mayores a 8 km/h (5 mph). Para evitar lesiones, la muerte o daños al vehículo, incluso con el sistema de asistencia de estacionamiento, siempre revise el área alrededor del vehículo y verifique todos los espejos antes de avanzar o retroceder.

La pantalla de infoentretenimiento puede tener barras que muestran la "distancia al objeto" y la información de ubicación del objeto para el sistema de Asistencia de estacionamiento. Al acercarse el objeto, se iluminan más barras. También se indica un obstáculo mediante pitidos audibles. El intervalo entre los pitidos se vuelve más corto a medida que el vehículo se acerca al obstáculo.

Cuando un objeto está demasiado cerca en la parte trasera o al frente del vehículo, se escuchará un bip continuo desde la parte delantera o trasera. Las señales acústicas son más agudas para el FPA que para el RPA.

Encendido o apagado de las funciones



El botón  se usa para encender o apagar la Asistencia de estacionamiento delantero o trasero y la Alerta de tráfico trasero cruzado al mismo tiempo. La luz indicadora al lado del botón se enciende cuando las funciones no están encendidas y se apaga cuando se han deshabilitado.

Para encender o apagar los símbolos del Asistencia de estacionamiento trasero o las líneas de guía, consulte "Símbolos de asistencia de estacionamiento de cámara trasera" en *Personalización del vehículo* ⇨ 74.

Asistencia de estacionamiento automático (APA)

Si está equipado, APA busca y dirige el vehículo a lugares de estacionamiento en paralelo o perpendiculares. Al utilizar APA, debe cambiar velocidades y controlar los frenos y el acelerador. Una pantalla y pitidos audibles ayudan a guiar las maniobras de estacionamiento.

Advertencia

APA no aplica los frenos. APA puede no detectar objetos en el espacio de estacionamiento, objetos que son suaves o estrechos, objetos elevados del suelo tales como camiones de plataforma, u objetos por debajo del nivel del suelo como grandes baches. Siempre verifique que el espacio de estacionamiento sea adecuado para el estacionamiento de un vehículo. APA no responde a los cambios en el espacio de estacionamiento, como el movimiento de un vehículo adyacente, o una persona u objeto que entre en el espacio de estacionamiento. APA no detecta ni evita el tráfico que está detrás o al lado del

(Continúa)

Advertencia (Continúa)

vehículo. Siempre esté preparado para detener el vehículo durante la maniobra de estacionamiento.



Presione  para permitir al sistema buscar un lugar de estacionamiento suficientemente grande y a una distancia de 1.5 m (5 pies) desde el vehículo. La velocidad del vehículo debe ser menor a 30 km/h (18 mph).

El sistema no puede:

- Detectar si el lugar de estacionamiento es legal.

- Estacionarse exactamente alineado con el vehículo de al lado si se entra desde un ángulo o si el espacio de estacionamiento tiene un ángulo.
- Estacionarse exactamente en el centro de un lugar demasiado grande.
- Siempre detectar banquetas cortas.

Estando habilitado, APA busca espacios de estacionamiento paralelo a la derecha del vehículo. Para buscar un espacio de estacionamiento a la izquierda, active la direccional izquierda o cambie la selección de lado en la pantalla de infoentretenimiento. Para alternar el modo de estacionamiento entre paralelo y perpendicular, oprima sin soltar  durante el proceso de búsqueda o cambie el modo de estacionamiento en la pantalla de infoentretenimiento.



Después de pasar un espacio suficiente grande, ocurre un bip audible. Se muestra un símbolo de alto rojo y un mensaje.

Si el vehículo está en R (Reversa), pero no gira en el espacio esperado, esto puede ser debido a que el sistema está maniobrando el vehículo en un espacio detectado anteriormente. El sistema APA no necesita servicio.

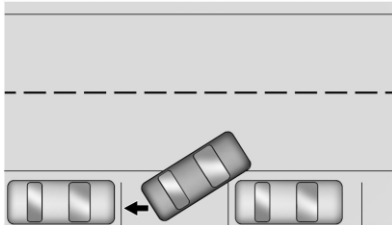

APA dará instrucciones al vehículo para detenerse una vez que se encuentra un espacio lo suficientemente grande. Siga las instrucciones que se proyectan. Cuando se indique, cambie a R (Reversa) para activar la dirección automática. El volante vibrará brevemente como un recordatorio de retirar las manos del volante. Revise el entorno y continúe el frenado o aceleración conforme sea necesario y esté listo para detenerse para evitar vehículos, peatones, u objetos.

Si el vehículo supera 10 km/h (6 mph), APA se desconecta automáticamente y la dirección automática se desactivará. Una flecha de avance muestra el estado de la maniobra de estacionamiento. Dependiendo del tamaño del espacio, se pueden requerir maniobras adicionales, y habrá instrucciones adicionales. Al cambiar de velocidad, permita que la dirección automática se complete antes de continuar la maniobra de estacionamiento. Al completar con éxito una maniobra, APA emitirá un pitido y mostrará un mensaje ESTACIONAMIENTO COMPLETO. Coloque el vehículo en P (Estacionamiento).

APA se puede desactivar automáticamente si:

- El conductor utiliza el volante de dirección.
- Se supera la velocidad máxima permitida.
- Hay una falla en el sistema APA.
- El control electrónico de estabilidad o los frenos antibloqueo se activan.
- Un mensaje de alta prioridad del vehículo aparece en el DIC.

Para cancelar APA, presione **P** de nuevo.

Cuando el sistema parece no funcionar de manera adecuada

El sistema APA puede requerir un corto período de conducción a lo largo de curvas para calibrar.

Sistema de alerta de choque de frente (FCA)

Si está equipado, el sistema FCA puede ayudar a evitar o reducir los daños causados por colisiones frontales. Al acercarse a un vehículo de frente demasiado rápido, FCA proporciona una alerta color rojo en el parabrisas y se escuchan pitidos rápidos. FCA también hace parpadear una alerta visual color amarillo si se sigue a otro vehículo demasiado cerca.

El FCA detecta los vehículos dentro de una distancia aproximada de 60 m (197 pies) y funciona a velocidades por encima de 8 km/h (5 mph).

Advertencia

FCA es un sistema de advertencia y no aplica los frenos. Al acercarse a un vehículo más lento o completamente detenido

(Continúa)

Advertencia (Continúa)

demasiado rápido, o al seguir a un vehículo muy de cerca, el FCA podría no proporcionar una advertencia con suficiente tiempo para evitar un choque. Es posible que tampoco pueda dar ninguna advertencia. El FCA no advierte sobre peatones, animales, letreros, barandales, puentes, barriles de construcción u otros objetos. Prepárese para entrar en acción y aplicar los frenos. Consulte *Conducción defensiva* ⇨ 114.

FCA se puede desactivar, si está equipado, con el control del volante de FCA o a través de la personalización del vehículo. Consulte "Sistemas de colisión/detección" en *Personalización del vehículo* ⇨ 74.

Cuando el vehículo se apaga y se vuelve a encender, el sistema se activa.

Detectar al vehículo adelante

Las advertencias FCA no ocurrirán a menos que el sistema FCA detecte un vehículo por delante. Cuando se detecta un vehículo, el indicador de vehículo adelante se mostrará verde. Los vehículos pueden no ser detectados en curvas, rampas de salida de autopista, o colinas, debido a poca visibilidad; o si un vehículo al frente está bloqueado parcialmente por peatones u otros objetos. El FCA no detectará otro vehículo al frente hasta que esté completamente en el carril de conducción.

**Advertencia**

FCA no proporciona una advertencia para ayudar a evitar un accidente, a menos que detecte un vehículo. FCA puede no detectar un vehículo al frente si el sensor FCA está bloqueado por suciedad, nieve, o hielo, o si el parabrisas está dañado. También puede ser que no detecte un vehículo en caminos con viento o colinas, o en condiciones que puedan limitar la visibilidad tales como niebla, lluvia o nieve, o si los faros o el parabrisas no están limpios o en buenas condiciones. Mantenga el parabrisas, los faros, y los sensores FCA limpios y en buenas condiciones.

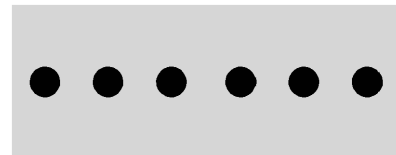
Alerta de colisión

Cuando su vehículo se aproxime a otro vehículo detectado demasiado rápido, la alerta roja de FCA parpadeará en el parabrisas. Además, sonarán ocho pitidos agudos rápidos desde el frente. Cuando se produce esta Alerta de colisión, el sistema de frenos puede prepararse para que el frenado del conductor ocurra más rápidamente, lo cual puede causar una desaceleración breve y suave. Continúe aplicando el pedal de freno según se requiera. El Control de velocidad constante puede desactivarse con la alerta de colisión.

Alerta por seguir demasiado cerca

El indicador de vehículo al frente se mostrará en ámbar cuando usted esté siguiendo a un vehículo que vaya adelante demasiado cerca.

Seleccionar el tiempo de alerta

El control de alerta de colisión se encuentra en el volante. Oprima  para ajustar el tiempo de FCA a Far (lejos), Medium (medio), o Near (cerca), o en algunos vehículos, apagado. La primera opresión del botón muestra la configuración actual del DIC. Opresiones adicionales del botón cambian esta configuración. La configuración elegida permanecerá hasta que se cambie y afectará el tiempo tanto a la función de Alerta de colisión como a la de seguir muy cerca. El tiempo de ambas alertas varía basándose en la velocidad del vehículo. Mientras mayor sea la velocidad del vehículo, mayor será la distancia de advertencia de detección (alerta). Considere las condiciones de tráfico y del clima al seleccionar el tiempo de la alerta. El rango de tiempos de selección de la alerta puede no ser adecuado para todos los conductores y condiciones de conducción.

Indicador de distancia de seguimiento

La distancia de seguimiento a un vehículo en movimiento adelante en su camino se indica en tiempo de seguimiento en segundos en el Centro de información del conductor (DIC). Consulte *Centro de información del conductor (DIC)* ⇨ 71. El tiempo de seguimiento mínimo es 0.5 segundos de separación. Si no se detecta ningún vehículo al frente, el vehículo al frente está fuera del alcance del sensor o está demasiado cerca (menos de 0.5 segundos), se mostrarán guiones.

Alertas innecesarias

Puede ser que FCA proporcione alertas innecesarias por vehículos que dan vuelta, vehículos en otros carriles, objetos que no son vehículos, o a sombras. Estas alertas son una operación normal y el vehículo no requiere servicio.

Limpiar el sistema

Si el sistema FCA no parece operar adecuadamente esto puede corregir el problema:

- Limpie el exterior del parabrisas al frente del espejo retrovisor.

- Limpie el frente completo del vehículo.
- Limpie los faros.

Frenado automático de emergencia (AEB) (Si así está equipado)

Si el vehículo tiene Alerta de colisión frontal (FCA), también tiene AEB, que incluye Asistencia de frenado inteligente (IBA). Cuando el sistema detecta un vehículo al frente en su camino que viaja en la misma dirección con el que pudiera chocar, puede proporcionar un refuerzo al frenado o frenar el vehículo automáticamente. Esto puede ayudar a evitar o aminorar la severidad de accidentes cuando se conduce en velocidad hacia el frente. Dependiendo de la situación, el vehículo puede frenar automáticamente de forma moderada o fuerte. Este frenado autónomo de emergencia solo puede ocurrir si se detecta un vehículo. Esto se muestra al encenderse la luz indicadora de vehículo al frente del FCA. Consulte *Sistema de alerta de choque de frente (FCA)* ⇨ 147.

El sistema funciona cuando se conduce en velocidad de avance entre 8 km/h (5 mph) y 80 km/h (50 mph). Puede detectar vehículos hasta aproximadamente 60 m (197 pies).

Cuando el vehículo se apaga y se vuelve a encender, el sistema se activa.

Advertencia

AEB es una función de emergencia de preparación para choque y no está diseñada para evitar choques. No confíe en AEB para frenar el vehículo. AEB no frenará fuera de su rango de velocidad de operación y sólo responde a los vehículos detectados.

AEB puede no:

- Detectar un vehículo que va adelante en caminos ventosos o colinas.
- Detectar todos los vehículos, en especial vehículos con un remolque, tractores, vehículos enlodados, etc.
- Detectar un vehículo cuando el clima limita la visibilidad, como en niebla, lluvia, o nieve.

(Continúa)

Advertencia (Continúa)

- Detectar un vehículo al frente si está bloqueado parcialmente por peatones u otros objetos.

Se necesita siempre la completa atención al conducir, y usted debe estar listo para tomar medidas y aplicar los frenos y/o dar dirección al vehículo para evitar choques.

AEB puede desacelerar el vehículo hasta detenerlo completamente para tratar de evitar un choque potencial.

Advertencia

AEB puede frenar automáticamente el vehículo repentinamente en situaciones en las que es inesperado y no deseado. Podría responder a un vehículo por delante dando vuelta, barandales, señales y otros objetos inmóviles. Para anular el AEB, presione firmemente el pedal del acelerador, si es seguro hacerlo.

Asistencia de frenado inteligente (IBA)

IBA se puede activar cuando se aplica rápidamente el pedal del freno brindando un refuerzo al frenado con base en la velocidad de acercamiento y la distancia al vehículo que va por delante.

Las pulsaciones leves del pedal del freno o el movimiento del pedal durante este tiempo son normales y se debe continuar aplicando el pedal del freno según sea necesario. IBA se desactivará automáticamente solo cuando se suelte el pedal del freno.

Advertencia

IBA puede aumentar el frenado del vehículo en situaciones en la que pueda no ser necesario. Usted podría bloquear el flujo del tráfico. Si esto ocurre, quite su pie del pedal del freno y después aplique los frenos según sea necesario.

AEB e IBA se pueden desactivar a través de la personalización del vehículo. Consulte "Sistemas de colisión/detección" en *Personalización del vehículo* ⇨ 74.

Advertencia

Utilizar AEB o IBA mientras está arrastrando un remolque podría causarle que pierda el control del vehículo y choque. Apague el sistema o cámbielo a alerta al arrastrar un remolque.

Se puede desplegar un mensaje system unavailable (sistema no disponible) si:

- El frente del vehículo o el parabrisas no está limpio.
- Lluvia fuerte o nieve interfiere con la detección de objetos.
- Hay un problema con el sistema StabiliTrak/Control Electrónico de Estabilidad (ESC).



El sistema AEB no necesita servicio.

Alerta de punto ciego lateral (SBSA) (Si así está equipado)

El vehículo puede estar equipado con el sistema de alerta de punto ciego lateral.

El sistema de alerta de punto ciego lateral detecta los vehículos en el punto ciego en los lados izquierdo y derecho del vehículo y proporciona alertas. Se muestra una señal de advertencia en el espejo retrovisor exterior para recordar al conductor que hay un vehículo en el punto ciego (el vehículo puede no ser visible directamente en los espejos interior y exterior).

Los sensores usados por el sistema de alerta de punto ciego lateral se ubican en el lado izquierdo y derecho de la defensa del vehículo.

Cuando el vehículo rebasa o es rebasado, si el sistema detecta un vehículo en el punto ciego, la luz indicadora  en el alojamiento del espejo exterior del lado correspondiente se ilumina. Si el conductor enciende la direccional, la luz indicadora  comienza a parpadear, advirtiendo al conductor que no cambie el carril.

Peligro

La alerta de punto ciego lateral no reemplaza la visión del conductor.

El sistema no detecta:

(Continúa)

Peligro (Continúa)

- Vehículos fuera de las zonas ciegas laterales que se aproximan rápidamente.
- Peatones, ciclistas o animales.

Antes de cambiar de carril, siempre revise todos los espejos, mire por encima del hombro y use la señal direccional.

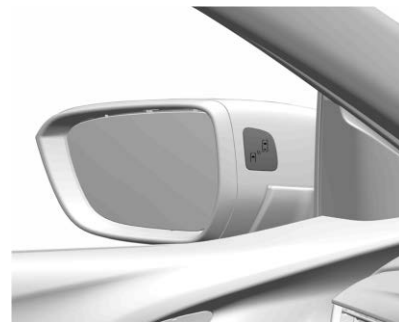

Cuando la velocidad del vehículo es mayor a 10 km/h, se activará el sistema de alerta de punto ciego lateral. Cuando la velocidad del vehículo es mayor a 140 km/h, el sistema se apagará, y la luz indicadora de los espejos

exteriores izquierdo y derecho se atenuará; en este momento, si se reduce la velocidad del vehículo, se apagará la luz indicadora del espejo. Si un vehículo se detecta en el punto ciego en este momento, la luz indicadora del espejo retrovisor correspondiente se iluminará.

Nota

El sistema sólo funcionará cuando la velocidad relativa entre su vehículo y el vehículo que se encuentra en la zona del punto ciego sea inferior a 10 km/h. Arriba de esta velocidad, no funcionará.

Cuando se arranque el vehículo, las luces indicadoras en el espejo retrovisor exterior izquierdo y derecho se iluminarán brevemente, lo que es una prueba automática normal.

El sistema de alerta de punto ciego lateral se puede encender o apagar en el menú "Configuración" de la pantalla de información. Consulte "*Personalización del vehículo* ⇨ 74".

Cuando el sistema está apagado, un mensaje puede aparecer en el centro de información del conductor (DIC).

Cuando el vehículo se apaga y se vuelve a encender, el sistema se activa.

Área de detección

Para algunos obstáculos estacionarios (tales como barandales, pilares, banquetas, paredes grandes y vigas), el sistema de alerta de punto ciego no proporciona alertas. Para vehículos estacionados o vehículo que conduzca en el camino en dirección opuesta, el sistema tampoco proporciona alertas.

Falla

En condiciones normales, también es posible perder una alarma ocasionalmente.

Cuando los sensores en el lado izquierdo o derecho de la defensa estén cubiertos por tierra, suciedad, hielo/nieve o lodo, o conduzca en mal clima como lluvia, nieve, o neblina, el sistema de alerta de punto ciego lateral no funcionará.

Si el sistema falla o no puede funcionar debido a algunas condiciones temporales, se puede mostrar un mensaje en el centro de información del conductor. Vea a su distribuidor para que realice el servicio.

Combustible

Combustible recomendado

Use el combustible recomendando para el mantenimiento adecuado del vehículo.

Use gasolina sin plomo con un índice de octanaje publicado de 95 RON o mayor y con etanol de hasta 10% por volumen. Se puede usar gasolina sin plomo con clasificación de 91 RON, pero la aceleración y el rendimiento del combustible se reducirán, y se puede escuchar una detonación. Si esto ocurre, use gasolina con clasificación 95 RON tan pronto como sea posible, de otra manera, el motor se podría dañar. Si se escucha detonación fuerte cuando use una gasolina sin plomo con clasificación 95 RON, el motor necesita servicio.

Precaución

El uso de combustible con un índice de octanaje muy bajo puede ser causa de combustión descontrolada y daño al motor.

Aditivos del combustible

Vehículos con sistema ECOTEC 6 - (Etanol y gasolina)

Recomendamos agregar una botella de aditivo ACDelco Flexpower cada cuatro rellenos completos o 200 litros del tanque de combustible, en las siguientes condiciones:

- En los vehículos que no se conducen por más de dos semanas o si sólo se usan en cortas distancias y no diariamente.
- En vehículos en los que por lo general no se usan aditivos de combustible.

Precaución

Nunca use aditivo para gasolina en el etanol o viceversa.

Llenado del tanque

⚠ Peligro

Apague el motor antes de reabastecer combustible. Apague todo teléfono móvil.

(Continúa)

Peligro (Continúa)

Siga las instrucciones de operación y seguridad de la gasolinera cuando recargue combustible.

⚠ Peligro

El combustible es inflamable y explosivo. No fumar. Evite la presencia de llamas o chispas.

Si puede oler combustible en su vehículo, pida a un distribuidor Chevrolet que remedie la causa de esto inmediatamente.

Precaución

Si usted usa un tipo de combustible inapropiado o utiliza aditivos incorrectos para combustible en el tanque de combustible, el motor y el convertidor catalítico pueden resultar seriamente dañados.

(Continúa)

Precaución (Continúa)

Asegúrese de utilizar el combustible correcto (gasolina o etanol) correspondiente a su vehículo al rellenar el combustible. Si llena el vehículo flexible con diesel, su vehículo se puede dañar severamente.

Precaución

En caso de cargar combustible inapropiadamente, no encienda la ignición.



El tapón se encuentra detrás de una puerta de combustible pequeña en el lado del conductor del vehículo.



Jale hacia arriba la manija de la puerta de combustible pequeña en el lado izquierdo del asiento del conductor para abrir la pequeña puerta de combustible.

Para quitar el tapón de gasolina, gírelo lentamente en sentido contrario a las manecillas del reloj.

Mientras carga gasolina, cuelgue el tapón de gasolina en la puerta de gasolina pequeña utilizando el gancho.

Al volver a poner el tapón de gasolina, gírelo en sentido de las manecillas del reloj hasta que haga clic una vez. Asegúrese de que la tapa esté completamente cerrada.

Precaución

Limpie inmediatamente el combustible que rebose.

Tapón de llenado de combustible

Sólo el tapón del depósito original le proporciona un correcto funcionamiento.

Conversiones y adiciones

Equipo eléctrico incorporado



Advertencia

El Conector de enlace de datos (DLC) se usa para servicio del vehículo y pruebas de Inspección/mantenimiento de emisiones.

Consulte *Falla de luz indicadora* ↪ 65.

Un dispositivo conectado al DLC — como un dispositivo de mercado secundario

(Continúa)

Advertencia (Continúa)

de rastreo de flotilla o comportamiento del conductor — puede interferir con los sistemas del vehículo. Esto podría afectar la operación del vehículo y causar un accidente. Dichos dispositivos pueden acceder y corromper los datos almacenados en los sistemas del vehículo.

Precaución

Algunos equipos eléctricos pueden dañar el vehículo o hacer que los componentes no funcionen y no estarían cubiertos por la garantía del vehículo. Siempre verifique con su distribuidor antes de agregar equipos eléctricos.

El equipo agregado puede descargar la batería de 12 volts del vehículo, incluso cuando éste no esté en operación.

El vehículo cuenta con un sistema de bolsas de aire. Antes de intentar agregar algo eléctrico al vehículo, verifique si eso no afectará la seguridad y vea *Sistema de bolsas de aire* ↪ 32.

Cuidado del vehículo

Información general

Información general	156
Accesorios y modificaciones	156
Cómo elevar el vehículo	157
Interruptor de desconexión de la batería ..	157
Almacenamiento del vehículo	158

Verificaciones del vehículo

Realizar su propio servicio	158
Cofre	159
Vista general del compartimiento del motor	161
Aceite del motor	162
Sistema de duración del aceite del motor	164
Líquido de la transmisión automática	165
Fluido de la transmisión manual	165
Depurador/filtro de aire motor	165
Sistema de enfriamiento	166
Sobrecalentamiento del motor	168
Ventilador del motor	169
Líquido del lavaparabrisas	170
Frenos	171
Líquido de frenos	171
Batería	172
Cambio de la pluma limpiaparabrisas	174

Reemplazo de focos

Reemplazo de focos	175
Reemplazo de focos	175
Focos de halógeno	175
Iluminación de LED	175
Faros	176
Luces cola	176
Luces direccionales traseras	179
Luz de Matrícula	179
Luces interiores	180
Iluminación del Tablero de Instrumentos	180

Sistema eléctrico

Fusibles	180
Bloque de fusibles del compartimiento del motor	182
Bloque de fusibles del tablero de instrumentos	186

Herramientas del vehículo

Herramientas	189
--------------------	-----

Ruedas y llantas

Ruedas y llantas	190
Designaciones de llanta	190
Presión de llantas	190
Sistema de monitoreo de la presión de las llantas	190

Funcionamiento del sistema de monitoreo de presión de las llantas (Si así está equipado)	191
Inspección de llantas	193
Profundidad de la rodada	193
Rotación de la llanta	194
Cuándo se deben reemplazar las llantas ..	194
Diferentes tipos de neumáticos y ruedas	195
Cubiertas de las llantas (Si así está equipado)	195
Reemplazo de rueda	196

Arranque con cables pasacorrente

Arranque con cables pasacorrente	200
--	-----

Remolque

Remolque del vehículo	201
-----------------------------	-----

Cuidado Apariencia

Cuidado exterior	202
Cuidado interior	204

Información general

Este manual fue impreso en la fecha especificada en la portada y contiene información basada en un vehículo totalmente equipado con opciones y accesorios disponibles en tal fecha. Por lo tanto, pudieran existir discrepancias entre el contenido del manual y la configuración del vehículo, o incluso, su vehículo pudiera no incluir algunos de los artículos mencionados aquí dentro.

General Motors se reserva el derecho de implementar cualquier cambio a sus productos para cumplir los requerimientos y expectativas de sus clientes en cualquier momento.

En caso de tener preguntas acerca del contenido de su vehículo, buque un distribuidor Chevrolet para consultar el Manual de especificación de ventas de acuerdo con el número de identificación del vehículo (VIN).

Accesorios y modificaciones

Para cumplir con sus requerimientos de comodidad y personalización del vehículo, General Motors desarrolla y ofrece opciones de fabricante originales y accesorios aprobados

para que sean instalados por un distribuidor Chevrolet o por medio de alguna operación de servicio autorizada por Chevrolet.

Le recomendamos contactar a su distribuidor o taller autorizado Chevrolet con el fin de obtener información sobre opciones existentes y accesorios disponibles.

Recomendamos utilizar refacciones y accesorios genuinos y piezas aprobadas por el fabricante específicamente para su tipo de vehículo. No podemos evaluar ni garantizar la confiabilidad de otros productos, incluso si cuentan con una autorización oficial o de otra índole.

Precaución

Nunca modifique el vehículo. Agregar accesorios no certificados por GM o hacer modificaciones al vehículo, cambia su estado original y las especificaciones de fábrica, deteriora la funcionalidad y el desempeño de los sistemas del vehículo, afectando a la seguridad y durabilidad, además de perder la garantía del vehículo.

Algunos ejemplos, pero no se limita a: El uso de combustibles fuera de las especificaciones, la instalación de gas natural comprimido, el blindaje, cambios en la suspensión del vehículo y el uso de neumáticos no originales, son algunos ejemplos de modificaciones que afectan las especificaciones originales del vehículo, la funcionalidad correcta, la garantía del vehículo y la seguridad de los ocupantes.

Nota

Debido a la tecnología aplicada al sistema eléctrico, no instale ningún tipo de equipo eléctrico que no sea genuino a los arneses de cableado del vehículo, tales como alarmas, ventanas eléctricas, cerraduras eléctricas, inhibidores de encendido y/o combustible, sistemas de audio (por ejemplo, módulos de radio y potencia), sistemas de aire acondicionado, iluminación auxiliar, entre otros. Como consecuencia, el vehículo puede estar dañado, y puede causar descompostura eléctrica, falla de comunicación entre los componentes electrónicos, inmovilización o incluso fuego.

ESTAS SITUACIONES NO ESTÁN CUBIERTAS POR LA GARANTÍA

Los Distribuidores y Talleres Autorizados Chevrolet, se encuentran calificados y tienen el conocimiento adecuado para instalar accesorios genuinos, que son compatibles con los sistemas específicos de su vehículo.

Por favor, consulte con su centro de servicio autorizado de Chevrolet los accesorios aprobados para su vehículo y los métodos de instalación adecuados.

Cómo elevar el vehículo

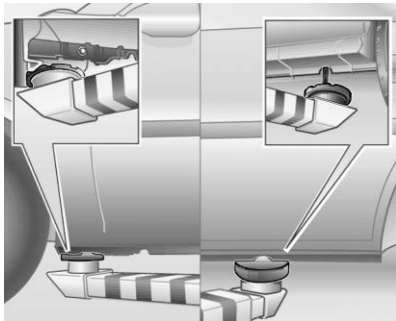

La ubicación de los puntos de soporte de un elevador o gato de taller deben ser aplicados únicamente en las ubicaciones indicadas en las ilustraciones, en las porciones frontales

y traseras, en las áreas entre el lugar para la instalación del gato y los alojamientos de las ruedas.

Nota

Si los puntos de soporte de los elevadores o los gatos son metálicos, se debe utilizar una protección de hule para evitar daños al vehículo.

Interruptor de desconexión de la batería

Desconectar



1. Abra el cofre.

2. Asegúrese de apagar todos los sistemas eléctricos, como el sistema de audio, faros, luces traseras, sistema de alarma antirrobo y accesorios. Asegúrese de apagar la ignición y retirar la llave del interruptor de la ignición.
3. Cierre todas las puertas del vehículo y no active la alarma antirrobo.
4. Desmonte el protector de la batería (si está equipado).
5. Desatornille la tuerca del extremo de la terminal negativa.
6. Desmonte la terminal del borne de la batería.

Conectar

1. Asegúrese que la ignición esté apagada y retire la llave del interruptor de la ignición. Abra el cofre e instale el extremo de la terminal en la terminal de la batería.
2. Apriete la tuerca del extremo de la terminal negativa.
3. Monte el protector de la batería (si está equipado).
4. Cierre el cofre.

Nota

Antes de realizar cualquier trabajo en el vehículo, consulte "Prevención de daños en los componentes electrónicos".

Almacenamiento del vehículo**Almacenamiento durante un periodo de tiempo prolongado**

Si el vehículo va a estar inmovilizado durante varios meses, debe:

- Lavar y encerar el vehículo.
- Limpiar y conservar las juntas de goma.
- Cambiar el aceite del motor.
- Vaciar el depósito del líquido de lavado.
- Revise la protección de anti-congelamiento y corrosión de refrigerante.
- Ajustar presión de llantas al valor especificado para carga completa.
- Estacionar el vehículo en un lugar seco y bien ventilado. Coloque la primera velocidad o reversa para evitar que el vehículo ruede.
- No accione el freno de estacionamiento.

- Desconecte la batería, consulte *Interruptor de desconexión de la batería* ⇨ 157.
- Cierre el cofre.

Puesta de regreso en funcionamiento

Para volver a poner en funcionamiento el vehículo debe:

- Conecte la batería, consulte *Interruptor de desconexión de la batería* ⇨ 157.
- Verifique la presión de las llantas.
- Llenar el depósito de fluido de lavado.
- Verificar el nivel de aceite del motor.
- Revise el nivel de refrigerante.

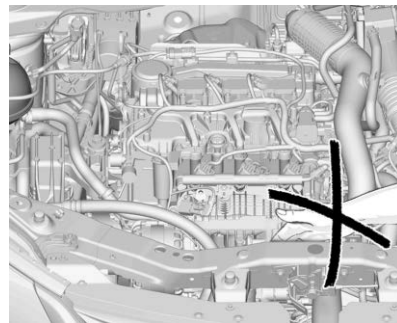
Verificaciones del vehículo**Realizar su propio servicio****⚠ Peligro**

Solamente realice verificaciones de compartimentos del motor cuando la ignición esté apagada.

El ventilador de enfriamiento puede activarse aún si la ignición está apagada.

⚠ Peligro

El sistema de ignición usa un voltaje extremadamente alto. No las toque.

Cofre

Apertura

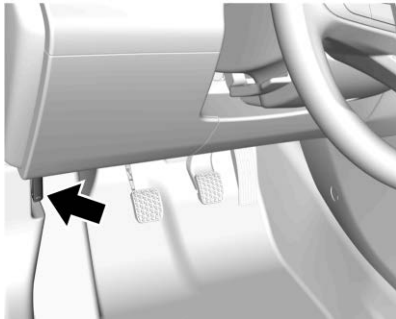

Jale la manija de liberación del cofre. Se está dentro del vehículo, a la izquierda de la columna de dirección.

El cofre del motor se abrirá parcialmente y se sujetará únicamente por el pestillo.

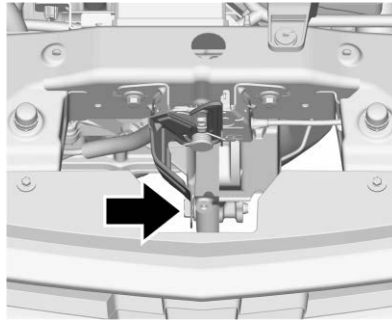

Empuje el gancho de seguridad hacia el lado del conductor y abra el cofre.

⚠ Peligro

Cuando el motor esté caliente, asegúrese de tocar solamente el relleno de espuma de la varilla del soporte del cofre para evitar quemaduras.

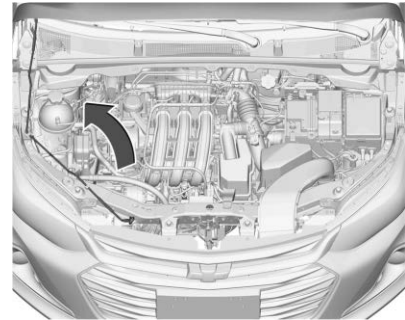

Para mantener el cofre del motor abierto, inserte la varilla de soporte en el orificio en el cofre del motor.

Cierre

Antes de cerrar el cofre, presione el soporte dentro del soporte.

Para cerrar el cofre, bájelo gradualmente, déjelo caer finalmente por su peso. Asegúrese siempre que el cofre esté bien cerrado, intentando levantarlo. Si no se cierra correctamente, repita la operación de cierre.

⚠ Peligro

Siempre observe las siguientes precauciones:

- Jale sobre el extremo frontal del cofre para verificar que esté asegurado firmemente antes de conducir su vehículo.
- No tire de la manija de liberación del cofre con el vehículo en movimiento.
- No mueva el vehículo con el cofre abierto. Un cofre abierto obstaculizará la visión del conductor.
- Operar su vehículo con el cofre abierto puede llevarle a una colisión que resulte en daños a su vehículo, a otras propiedades, lesiones personales o incluso la muerte.

Precaución

No jale hacia abajo sobre el cofre cuando esté soportado por la varilla.

Vista general del compartimiento del motor

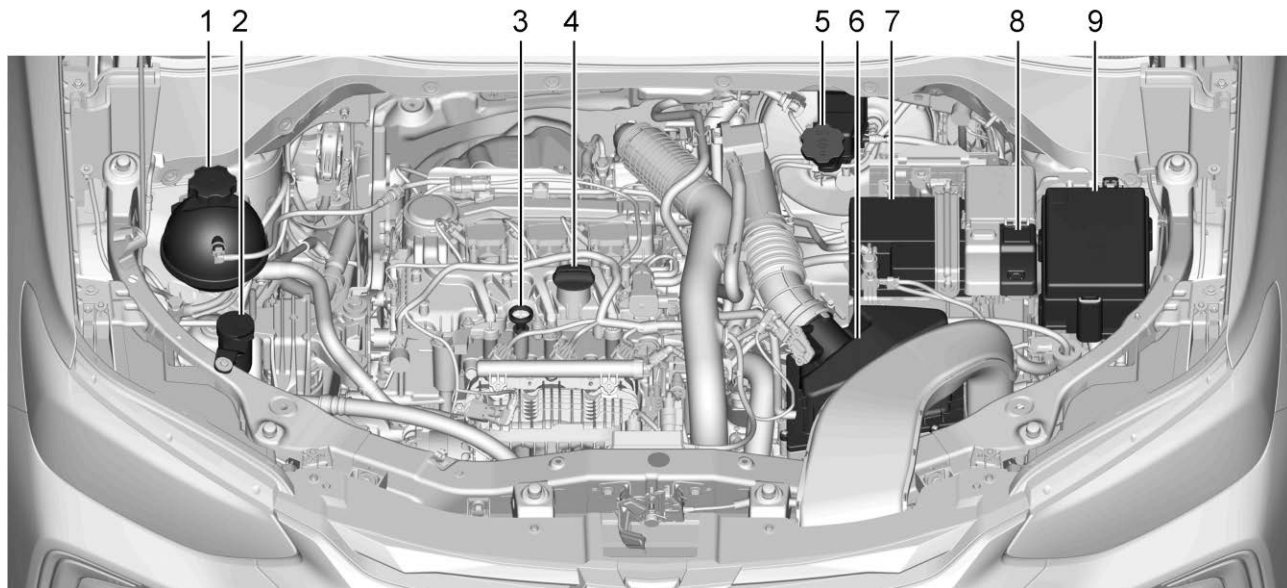

1. Contenedor de refrigerante del motor.
Vea *Sistema de enfriamiento* ⇨ 166.
2. Contenedor de fluido de lavador.
Vea *Líquido del lavaparabrisas* ⇨ 170.
3. Varilla de medición para nivel de aceite de motor.
Vea *Aceite del motor* ⇨ 162.
4. Tapón de aceite del motor.
Vea *Aceite del motor* ⇨ 162
5. Contenedor de líquido de frenos.
Vea *Líquido de frenos* ⇨ 171.
6. Filtro de aceite del motor
Vea *Depurador/filtro de aire motor* ⇨ 165
7. Batería.
Vea *Batería* ⇨ 172
8. Terminal de batería positiva (+) (Debajo de la cubierta)
Vea *Arranque con cables pasacorrente* ⇨ 200
9. Bloque de fusibles compartimiento de motor.
Vea *Bloque de fusibles del compartimiento del motor* ⇨ 182

Aceite del motor

Para asegurar que el motor tenga el desempeño adecuado y prolongar su vida útil debe prestarse mucha atención al aceite del motor. Seguir estos pasos, sencillos pero importantes, contribuirá a proteger su inversión:

- Use aceite para motores aprobado para la especificación indicada y del grado de viscosidad correcto. Ver "Para seleccionar el aceite del motor correcto" en esta sección.
- Revise periódicamente el nivel del aceite del motor y mantenga el nivel adecuado. Vea "Revisión del aceite del motor" y "Cuándo añadir aceite del motor" en esta sección.
- Cambie el aceite del motor a los intervalos adecuados. Vea *Sistema de duración del aceite del motor* ⇨ 164.
- Deseche siempre el aceite del motor adecuadamente. Vea "Qué hacer con el aceite usado" más adelante en esta sección.

Revisión del aceite de motor

Verifique el nivel de aceite del motor regularmente, cada 650 km, en especial antes de un viaje prolongado. La manija de la varilla

de aceite del motor es un aro. Vea *Vista general del compartimiento del motor* ⇨ 161 respecto a la ubicación.



Advertencia

El mango de la varilla de medición del aceite del motor puede estar caliente; lo puede quemar. Use una toalla o guante para tocar el mango de la varilla de medición.

Para revisar el nivel de aceite, siga estas pautas:

- Para obtener una lectura precisa, estacione el vehículo en terreno nivelado. Revise el nivel de aceite del motor después de apagar el motor durante al menos dos horas. Revisar el nivel de aceite del motor en pendientes prolongadas o demasiado pronto después de haber apagado el motor puede resultar en lecturas imprecisas. La precisión mejora cuando se revisa un motor frío antes de arrancar. Retire la varilla de medición y revise el nivel.
- Si no puede esperar dos horas, el motor debe estar apagado durante por lo menos 15 minutos si el motor está caliente, o por lo menos 30 minutos si el motor no está caliente. Saque la varilla de medición,

limpiela con un papel o un trapo limpio y vuelva a introducirla hasta el fondo. Sáquela nuevamente, manteniendo la punta hacia abajo, y revise el nivel.

Cuándo añadir aceite de motor



Si el aceite está debajo del área cruzada en el punta de la varilla de medición y el motor ha estado apagado durante por lo menos 15 minutos, agregue 1 L del aceite recomendado y después vuelva a verificar el nivel. Vea la explicación sobre qué tipo de aceite usar en "Elección del aceite correcto para el motor" más adelante en esta sección.

Precaución

No agregue demasiado aceite. Los niveles de aceite por arriba o por debajo del rango de operación aceptable indicado en

(Continúa)

Precaución (Continúa)

la varilla son perjudiciales para el motor. Si el nivel del aceite está por arriba del rango de operación, es decir, el motor tiene tanto aceite que el nivel de aceite rebasa la marca superior que indica el rango de operación adecuado, el motor puede dañarse. Debe drenarse el exceso de aceite o limitar el uso del vehículo y buscar ayuda de un servicio profesional para eliminar el exceso de aceite.

Consulte *Vista general del compartimiento del motor* ⇨ 161 para ubicar el tapón de llenado de aceite de motor.

Añada suficiente aceite para ajustar el nivel dentro de los límites de funcionamiento adecuados. Introduzca la varilla hasta el fondo cuando haya terminado.

Elección del aceite correcto para el motor

La elección del aceite correcto para el motor depende tanto de la especificación adecuada del aceite, como de su grado de viscosidad.

Especificación

Utilice aceites para motor sintéticos completos que cumplan con la especificación dexos1. Los aceites para motor aprobados por GM que cumplen con la especificación dexos1 están marcados con el logo de aprobación de dexos1. Consulte www.gmdexos.com.



Precaución

De no usarse el aceite para motores recomendado o un aceite equivalente, pueden provocarse daños en el motor que no están cubiertos por la garantía del vehículo.

El grado de viscosidad

Utilice la viscosidad del aceite de motor de grado SAE 5W-30.

Al seleccionar el aceite con el grado adecuado de viscosidad, se recomienda seleccionar un aceite de las especificaciones correctas. Consulte "Especificación" anteriormente en esta sección.

Aditivos para el aceite del motor/purga del aceite del motor

No añada ningún aditivo al aceite. Los aceites recomendados que cumplen con la especificación dexos1 son lo único que se necesita para un buen desempeño y protección del motor.

No se recomiendan los enjuagues del sistema de aceite del motor, ya que podrían ocasionar daños al motor no cubiertos por la garantía del vehículo.

Qué hacer con el aceite usado

El aceite de motor usado contiene ciertos elementos que pueden ser nocivos para la piel y que incluso pueden causar cáncer. No permita que el aceite usado permanezca mucho tiempo sobre la piel. Lávese la piel y las uñas con agua y jabón o con un buen limpiador de manos. Lave o deseché adecuadamente la ropa o los

trapos que tengan aceite para motores usado. Consulte las advertencias del fabricante sobre el uso y el desecho de productos de aceite.

El aceite usado puede ser una amenaza para el ambiente. Si usted mismo realiza el cambio de aceite, asegúrese de drenar todo el aceite del filtro antes de desecharlo. Nunca deseché el aceite echándolo a la basura ni vertiéndolo en el suelo, drenajes o corrientes y cuerpos de agua. Recíclolo, llevándolo a un sitio de recolección de aceite usado.

Sistema de duración del aceite del motor

Cuándo cambiar el aceite del motor

Este vehículo cuenta con un sistema computarizado que indica cuándo cambiar el aceite del motor y el filtro del aceite. Esto está basado en una combinación de factores que incluyen las revoluciones del motor, la temperatura del motor y el kilometraje conducido. Según las condiciones de manejo, el kilometraje al que sea indicado un cambio de aceite puede variar de manera considerable. Para que el sistema de vida del aceite funcione adecuadamente, el sistema debe reiniciarse cada vez que se cambie el aceite.

Cuando el sistema calcula que la vida del aceite se ha reducido, indica que es necesario hacer un cambio de aceite. Cambie el aceite tan pronto como sea posible, antes de que transcurran otros 1000 km. Es posible que, si las condiciones de manejo son las mejores, el sistema de vida del aceite pueda indicar que no sea necesario hacer un cambio de aceite hasta por un año. El aceite del motor y el filtro del aceite deben cambiarse por lo menos una vez al año, y en ese momento debe reiniciarse el sistema. Su distribuidor cuenta con personal de servicio capacitado que realizará esta tarea y reiniciará el sistema. También es importante revisar el aceite periódicamente durante el transcurso de un intervalo de vaciado de aceite y mantenerlo en el nivel adecuado.

Si el sistema llega a reiniciarse por accidente, el aceite debe cambiarse una vez transcurridos 5000 km desde el último cambio de aceite. Recuerde reiniciar el sistema de vida del aceite cada vez que haga un cambio de aceite.

Cómo reinicializar el sistema de duración del aceite del motor

1. Utilizando los controles de DIC en el lado derecho del volante, se muestra VIDA ACEITE RESTANTE en el DIC. Vea *Centro de información del conductor (DIC)* ⇨ 71.
2. Presione el botón SET/CLR por unos cuantos segundos mientras ve esta página para restablecer la vida del aceite a 100%.

Tenga cuidado de no reinicializar accidentalmente la pantalla de vida del aceite en ningún otro momento que no sea después de cambiar el aceite. No puede reinicializarse con precisión sino hasta el siguiente cambio de aceite.

Líquido de la transmisión automática

No es necesario revisar el nivel del fluido de la transmisión.

La única razón de una pérdida de fluido es una fuga del fluido de la transmisión. En caso de fuga, lleve el vehículo al departamento de servicio de su distribuidor y haga que lo reparen tan pronto como sea posible.

El vehículo no cuenta con varilla de medición para el nivel del fluido de la transmisión.

Existe un procedimiento especial para revisar y cambiar el fluido de la transmisión en caso de fuga. Puesto que se trata de un procedimiento difícil, debe realizarse en el departamento de servicio del distribuidor. Contacte al distribuidor para obtener información adicional.

Nota

Chevrolet utiliza y recomienda lubricantes, fluidos y químicos ACDelco y recomienda Partes Genuinas GM.

Fluido de la transmisión manual

Si el vehículo está equipado con transmisión manual, no es necesario verificar el nivel de líquido de la transmisión manual.

La única razón de una pérdida de fluido es una fuga del fluido de la transmisión. En caso de fuga, lleve el vehículo al departamento de servicio de su distribuidor y haga que lo reparen tan pronto como sea posible.

Nota

Chevrolet utiliza y recomienda lubricantes, fluidos y químicos ACDelco y recomienda Partes Genuinas GM.

Depurador/filtro de aire motor

El depurador/filtro de aire motor está en el compartimiento del motor, en el lado del pasajero del vehículo. Vea *Vista general del compartimiento del motor* ⇨ 161.

Cuándo revisar el depurador/filtro de aire motor

Para los intervalos de cambio e inspección del depurador/filtro de aire del motor, consulte el folleto de Programa de Mantenimiento. Puesto que se trata de un procedimiento difícil, debe realizarse en el departamento de servicio del distribuidor. Contacte al distribuidor para obtener información adicional.

Advertencia

Hacer funcionar el motor sin el limpiador/filtro de aire puede causarle quemaduras a usted o a otras personas. Tenga precaución cuando trabaje en el motor. No arranque el motor o conduzca el vehículo con el depurador/filtro de aire retirado, ya que pueden haber flamas presentes si el motor tiene explosiones.

Precaución

Si el limpiador/filtro de aire no está instalado, la suciedad puede entrar fácilmente al motor, y podría dañarlo. Siempre asegúrese que el depurador/filtro de aire esté instalado al conducir.

Sistema de enfriamiento

El sistema de enfriamiento permite que el motor mantenga la temperatura de operación correcta.

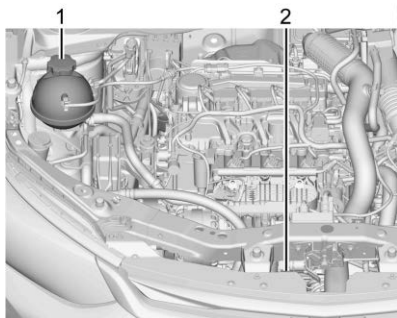

Se muestra el tanque de compensación de refrigerante del motor turbo, otros similares

1. Tanque de compensación y tapón de presión del refrigerante
2. Ventilador de enfriamiento del motor (no visible)

⚠ Advertencia

Los ventiladores eléctricos debajo del cofre pueden empezar a funcionar aun cuando el motor no esté funcionando y pueden causar lesiones. Mantenga las manos, el cabello, la ropa y las herramientas alejados de los ventiladores eléctricos que están bajo el cofre.

⚠ Advertencia

No toque las mangueras del calentador o radiador, u otras partes del motor. Pueden estar muy calientes y pueden quemarlo. No opere el motor si hay una fuga; todo el refrigerante se podría fugar. Esto podría causar un incendio del motor y puede quemarlo. Arregle cualquier fuga antes de conducir el vehículo.

Refrigerante del motor

El sistema de enfriamiento del vehículo contiene mezcla refrigerante para motores ACDelco. Vea *Líquidos y lubricantes recomendados* ⇨ 210.

A continuación se explica el sistema de enfriamiento y cómo revisar y agregar refrigerante cuando el nivel está bajo. Si hay problema por sobrecalentamiento del motor, vea *Sobrecalentamiento del motor* ⇨ 168.

Qué usar**⚠ Advertencia**

El agua pura u otros líquidos, como el alcohol, pueden hervir antes que la mezcla adecuada de refrigerante. Con agua pura o una mezcla incorrecta, el motor podría calentarse demasiado pero no habría una advertencia de sobrecalentamiento. El motor podría incendiarse y usted u otras personas podrían sufrir quemaduras.

Use una mezcla de agua potable limpia y refrigerante ACDelco. Esta mezcla:

- Da protección contra congelamiento hasta -20°C de temperatura exterior.

- Brinda protección contra ebullición bajo condiciones específicas de prueba de vehículos.
- Protege contra óxido y corrosión.

Nunca deseche el refrigerante de motor echándolo a la basura, ni vertiéndolo en el suelo, drenajes o corrientes y cuerpos de agua. Haga que el cambio de refrigerante lo realice un centro de servicio autorizado que esté familiarizado con los requisitos legales relativos a los métodos de desecho de refrigerante. Esto ayudará a proteger tanto el ambiente como su propia salud.

Revisión del refrigerante

Para revisar el nivel del refrigerante, el vehículo debe estar en una superficie nivelada.

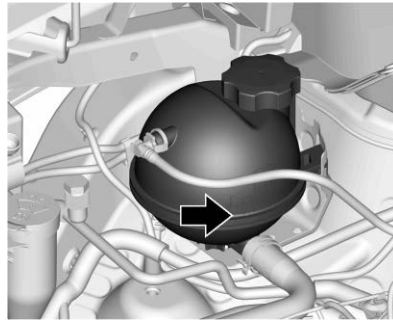

El tanque de compensación del refrigerante se encuentra en el compartimento del motor, en el lado del pasajero del vehículo. Vea *Vista general del compartimento del motor* ⇨ 161.

Revise si se alcanza a ver refrigerante en el tanque de compensación del refrigerante. Si el refrigerante que está dentro del tanque de compensación del refrigerante está hirviendo, no haga nada más hasta que se enfríe. Vea *Sobrecalentamiento del motor* ⇨ 168.

Si el sistema de enfriamiento está frío, el nivel del refrigerante debería estar en la línea de la marca de llenado. Rellene hasta la marca de la línea de llenado si el nivel es bajo.

Instale la tapa, asegurándola.

Precaución

La tapa del tanque de compensación y el tanque de compensación tienen un limitador de sujeción. Para cerrar la tapa, apriétela lentamente y cuando note resistencia, deje de girar. Si la tapa excede el limitador, la tapa y el tanque de compensación se dañarán, causando una falla en el sistema de enfriamiento, que puede causar daños al motor. Estas situaciones no están cubiertas por la garantía.

Nota

En caso que requiera rellenar constantemente, vaya a un Distribuidor Chevrolet o Taller de Reparación Autorizado para verificar la tapa del sistema (o fugas ocasionales) y cambiar el refrigerante para obtener la relación adecuada.

⚠ Peligro

Los vapores y líquidos hirviendo que salen del sistema de refrigeración en ebullición, pueden explotar y causar quemaduras.

(Continúa)

Peligro (Continúa)

serias. Se encuentran bajo presión, y si la cubierta del tanque de compensación se abre incluso parcialmente, los vapores pueden ser expulsados a altas velocidades. Nunca retire la cubierta del tanque de compensación mientras el motor y el sistema de refrigeración se encuentren calientes. Si es necesario retirar la cubierta del tanque de compensación, espere a que el motor se enfríe.

Sobrecalentamiento del motor

La lámpara indicadora de temperatura de refrigerante de su vehículo se encuentra ubicada en el tablero de instrumentos. Esta lámpara indica el incremento de la temperatura del motor.

Nota

Si el motor opera sin refrigerante, su vehículo pudiera sufrir serios daños. En este caso, las reparaciones no serán cubiertas por la garantía.

Sobrecalentamiento de motor sin vapor

Si nota la advertencia de sobrecalentamiento y no existen señales de vapor, el problema puede no ser tan serio. El motor se puede sobrecalentar cuando:

- El vehículo es conducido en una pendiente abrupta en altas temperaturas ambiente.
- El vehículo se detiene después de conducir a altas velocidades.
- El vehículo ha sido conducido a velocidad de marcha en vacío durante un largo recorrido.

Si no existen cambios o señales de vapor, observe el siguiente procedimiento durante aproximadamente 1 minuto.

1. Apague el sistema de aire acondicionado.
2. Intente mantener el motor bajo carga (utilice una marcha en la cual el motor gire lentamente).

Si la advertencia de sobrecalentamiento desaparece, debe continuar conduciendo. Por razones de seguridad, conduzca despacio durante aproximadamente 10 minutos.

Si la temperatura del refrigerante no baja, detenga el motor y estacione el vehículo inmediatamente.

Si no hay vapor visible, encienda el motor en velocidad de marcha en vacío durante aproximadamente 2 o 3 minutos con el vehículo detenido y observe si las luces de advertencia de sobrecalentamiento se apagan.

Si la advertencia de sobrecalentamiento continua encendida, apague el motor, solicite a los pasajeros que salgan del vehículo y espere a que se enfríe. Puede decidir si abre el compartimento del motor, pero busque asistencia técnica de inmediato. Si abre el compartimento del motor, verifique el tanque de compensación del refrigerante.

⚠ Peligro

Si el refrigerante que se encuentra dentro del tanque de compensación se encuentra hirviendo, no haga nada y espere que se enfríe.

El nivel de refrigerante debe encontrarse donde se especifica. Si el nivel baja, significa que existe la posibilidad de fugas en las mangueras del radiador, mangueras del calefactor, el radiador o la bomba de agua.

 Peligro

- Las mangueras del calefactor y las mangueras del radiador así como otras partes del motor pudieran estar calientes. No las toque, de otra manera, se puede quemar.
- Si hay cualquier fuga, el motor no se debe encender, de otra manera, se puede perder todo el refrigerante y causar quemaduras. Antes de conducir el vehículo, mande reparar las fugas.

Sobrecalentamiento con vapor

 Peligro

- El vapor generado por el sobrecalentamiento del motor pueden provocar quemaduras serias, incluso si abre el compartimento del motor tan sólo un poco. Manténgase alejado del motor cuando observe la salida de vapor. Apague el motor, solicite a los pasajeros que salgan del vehículo y espere a que se enfríe. Antes de abrir el compartimento del motor, espere hasta que ya no hayan señales de vapor del refrigerante.
- Si el vehículo continua en movimiento mientras el motor se encuentra sobrecalentado, los líquidos pueden escapar debido a la alta presión. Usted y otras personas pudieran sufrir quemaduras serias. Apague el motor sobrecalentado, no haga nada al vehículo y espere a que se enfríe.

Ventilador del motor

Si no hay señales de fuga, compruebe el funcionamiento del ventilador del motor. Su vehículo se encuentra equipado con un

ventilador eléctrico. Si el motor se encuentra sobrecalentado, el ventilador debe encontrarse en funcionamiento. Si el ventilador no actúa, será necesaria su reparación. Apague el motor. Si el problema no es identificado, pero el nivel de refrigerante no se encuentra al nivel máximo, agregue al tanque de compensación una mezcla de agua potable y aditivo para el radiador. Vea *Líquidos y lubricantes recomendados* ⇨ 210. Arranque el motor cuando el nivel de refrigerante esté al máximo. Si la señal de advertencia de sobrecalentamiento está encendida, consulte con un concesionario Chevrolet o un taller de reparación autorizado.

 Peligro

Los ventiladores y otras piezas móviles del motor pueden causar lesiones severas. Mantenga las manos, el cabello y las prendas alejadas de las partes móviles. El ventilador puede funcionar incluso cuando el motor no está funcionando.

Peligro

- Los vapores y líquidos hirviendo que salen del sistema de refrigeración mientras está en ebullición pueden explotar y causar quemaduras serias. Se encuentran bajo presión, y si la cubierta del tanque de compensación se abre incluso parcialmente, los vapores pueden ser expulsados a altas velocidades. Nunca retire la cubierta del tanque de compensación mientras el motor y el sistema de refrigeración se encuentren calientes. Si es necesario retirar la cubierta del tanque de compensación, espere a que el motor se enfríe.
- El aditivo de larga vida para el sistema de enfriamiento es venenoso y debe ser manejado cuidadosamente.

Nota

Para evitar daños al vehículo y facilitar el arranque cuando el motor se encuentra caliente (debido a evaporación de combustible), el sistema de ventilación del motor pudiera ser activado incluso después de la desconexión

del vehículo por un periodo determinado, dependiendo de la temperatura ambiente y la temperatura del motor.

Nota

El ventilador funciona en condiciones normales de funcionamiento del motor para enfriar el refrigerante o durante el funcionamiento normal del aire acondicionado. Su funcionamiento no significa que el motor se esté sobrecalentando.

Líquido del lavaparabrisas

Qué usar

Cuando sea necesario añadir líquido de lavado del parabrisas, asegúrese de leer las instrucciones del fabricante antes de usarlo. Si va a operar el vehículo en áreas en las que la temperatura puede descender más allá del punto de congelación, use un líquido que brinde protección suficiente contra la congelación.

Cómo agregar líquido al lavaparabrisas

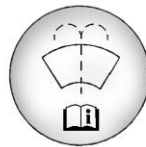

Abra el tapón que tiene el símbolo del lavaparabrisas. Agregue líquido para lavaparabrisas hasta llenar el tanque. Vea en *Vista general del compartimiento del motor* ⇨ 161 la ubicación del depósito.

Precaución

- No use fluido de lavador que contenga cualquier tipo de recubrimiento repelente al agua. Esto puede causar que los limpiadores traqueteen o salten.
- No use refrigerante para motor (anticongelante) en el lavaparabrisas. Eso puede dañar el sistema del lavador de parabrisas y la pintura.

(Continúa)

Precaución (Continúa)

- No mezcle agua con líquidos listos para usarse. El agua puede provocar que la solución se congele y dañar el tanque del líquido y otras partes del sistema del lavaparabrisas.
- Si usa líquido concentrado para lavaparabrisas, siga las instrucciones del fabricante para agregar agua.
- Cuando haga mucho frío, llene el tanque del líquido del lavaparabrisas solamente hasta tres cuartas partes de su capacidad. Esto permitirá la expansión del líquido en caso de congelación, lo cual podría dañar el tanque si está completamente lleno.

Frenos

Cuidados con las Balatas nuevas

Cuando las nuevas balatas sean instaladas, no frene innecesariamente fuerte durante los primeros 300 km.

El desgaste de las batatas no debe sobrepasar un límite determinado. Por lo tanto, un mantenimiento regular como se detalla en el **Plan de Mantenimiento Preventivo** es de la mayor importancia para su seguridad.

Líquido de frenos

⚠ Peligro

El líquido de frenos es venenoso y corrosivo. Evite el contacto con ojos, piel, telas y superficies pintadas.

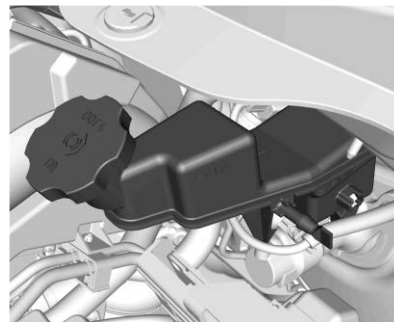

El nivel del líquido de frenos debe estar entre las marcas **MIN** y **MAX**.

No se recomienda el relleno del líquido de frenos, porque existe una relación entre el nivel de líquido, el sistema de embrague y el desgaste de la balata. Consulte a un Distribuidor o Taller de Reparación Autorizado de Chevrolet para que revise si el nivel está abajo de la marca mínima especificada en el depósito, se corrija la fuga y se reemplace el fluido.

Si la luz indicadora de freno (ⓘ) se enciende o permanece encendida por períodos mayores, vaya a un Concesionario Chevrolet o Taller de reparación autorizado.

⚠ Peligro

- Asegúrese de limpiar a fondo alrededor del tapón del depósito de líquido de frenos antes de quitar el tapón.
- La contaminación del sistema de líquido de frenos/embrague puede afectar el rendimiento del sistema, conduciendo a costosas reparaciones.
- Un sobre flujo de líquido de frenos en el motor puede hacer que el líquido se queme.

(Continúa)

Peligro (Continúa)

- No sobrellene el depósito.
- Un incendio en el motor puede ocasionar lesiones y daños a su vehículo y a otra propiedad.
- No deseche el líquido de frenos en su basura doméstica.
- Use el servicio local de administración de residuos autorizado.
- El líquido de frenos usado y sus recipientes son peligrosos. Pueden dañar su salud y el ambiente.
- El líquido de frenos es muy agresivo y puede irritar la piel y los ojos.
- No permita que el líquido de frenos entre en contacto con la piel o los ojos. De ocurrir, lave de inmediato el área afectada a fondo con jabón y agua, o con limpiador de manos.

Batería

La batería ACDelco que se encuentra equipada en su vehículo no requiere mantenimiento periódico. Si el vehículo no es utilizado por 30 días o más, desconecte el cable negativo de la batería para no descargarla.

Precaución

- Encender cerillos cerca de la batería puede causar una explosión por gas. Si requiere mayor iluminación en el compartimento del motor, utilice una linterna.

(Continúa)

Precaución (Continúa)

- La batería, incluso cuando está sellada, contiene ácido que puede causar quemaduras. Si el ácido cae en su piel u ojos, lave las partes afectadas con agua corriente y busque atención médica de inmediato.
- Para minimizar el riesgo de salpicaduras de solución en los ojos, utilice lentes protectores al manipular baterías.
- General Motors no es responsable por accidentes causados por negligencia o manipulación incorrecta de baterías.

Reciclaje Obligatorio de Baterías



Cuando reemplace, deje la batería vieja a un distribuidor (resolución CONAMA 401/08 de 04/11/08):

- Cada consumidor o usuario final debe devolver la batería usada del vehículo. Ésta no debe desecharse en un basurero común.
- Los distribuidores Chevrolet o el taller de reparación autorizado donde compró la batería del vehículo deberá aceptar la devolución de la batería usada y enviarla al fabricante de baterías para propósitos de reciclaje.

Precaución

Riesgos al entrar en contacto con la solución ácida y plomo:

- Composición básica: plomo, ácido sulfúrico diluido y plástico.
- En caso que la solución ácida y el plomo contenidos en la batería sea desechado en el medio ambiente de una manera inadecuada, pueden contaminar el suelo, subsuelo y agua, así como provocar riesgos de salud a los humanos.
- Si existe un contacto accidental de estos productos con los ojos o la piel, las partes afectadas se deben lavar de inmediato con agua y la persona debe buscar atención médica.
- Siempre que transporte la batería, mantenga en posición horizontal para evitar fugas de la ventilación.

Previsión de Daños a los Componentes Electrónicos

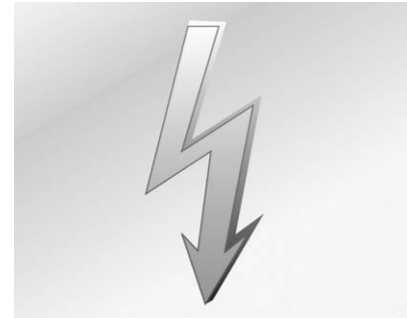

Para evitar descomposturas de los componentes electrónicos, nunca desconecte la batería con el motor en funcionamiento. Retire la llave de la ignición antes de efectuar la desconexión.

Siempre que desconecte la batería, primero desconecte el cable negativo y luego el cable positivo. No invierta la posición de los cables.

Al volver a conectar, retire la llave de la ignición, conecte el cable positivo primero y después el cable negativo.

Cambio de la pluma limpiaparabrisas

La operación correcta de las escobillas del limpiaparabrisas y una buena visibilidad son esenciales para un manejo seguro. Verifique las escobillas del limpiador frecuentemente. Limpie las escobillas del limpiador con jabón neutro diluido en agua. Evite utilizar los limpiaparabrisas en seco o sin que los lavadores se hayan activado. Por razones de seguridad, se recomienda que las escobillas del limpiador se cambien al menos una vez al año o cuando la eficiencia se reduzca perjudicando la visibilidad en la lluvia.

Inspección: revise regularmente las condiciones de las escobillas. Limpie con jabón neutro diluido en agua.

Reemplazo: reemplace las escobillas al menos anualmente o cuando su eficiencia se reduzca impidiendo la visibilidad bajo la lluvia.

Reemplazo de Escobilla de Limpiaparabrisas

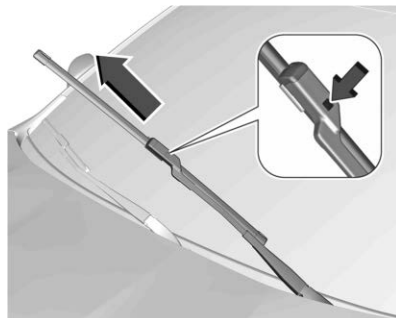

1. Tire del ensamble de la hoja del limpiaparabrisas para separarlo del parabrisas.
2. Oprima el botón que está en medio del conector del brazo del limpiador y tire de la pluma del limpiador hacia fuera del conector del brazo.
3. Retire la pluma del limpiador.
4. Para reemplazar la hoja del limpiaparabrisas siga los pasos 1-3 en orden inverso.

Cambio de la pluma del limpiador del medallón

Pluma del limpiaparabrisas en el medallón trasero.

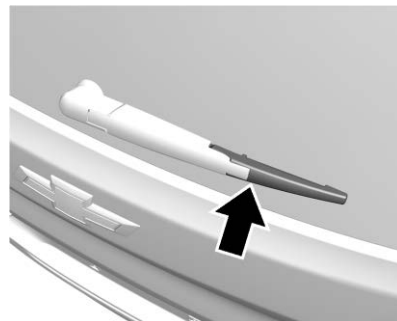

Levante el brazo del limpiador. Empuje la pluma en ángulo sobre el brazo del limpiaparabrisas, hacia abajo hasta que se libere.

Coloque la pluma ligeramente en ángulo sobre el brazo del limpiaparabrisas y empújela hasta que embone.

Baje el brazo del limpiaparabrisas con cuidado.

Reemplazo de focos

En caso de que haya algún inconveniente o adversidad o para obtener más información sobre el reemplazo de focos, comuníquese con un Concesionario Chevrolet.

Reemplazo de focos

El reemplazo de los focos se debe realizar preferiblemente en un Concesionario Chevrolet o Taller de reparación autorizado. Al reemplazar un foco, apague el interruptor del circuito respectivo. Evite tocar el cristal del foco con las manos. Los focos manchados pueden ser limpiados con un paño limpio sin pelusa, utilizando alcohol. Los focos de reemplazo deben tener las mismas características y capacidades del foco defectuoso.

Aplicación	Potencia (W)
Luz alta	55 o LED
Luz baja	55 o LED
Luz de conducción diurna (DRL)	Diodos emisores de luz (LED)

Aplicación	Potencia (W)
Luz direccional frontal	21 o LED
Luz direccional trasera	21
Luz de posición trasera	5 o LED
Luz de freno/trasera - freno	21 o LED
Luz anti-niebla trasera – si está equipado	21
Luz de reversa	16
Luz direccional lateral	5 o LED
Luz de matrícula	5

Nota

Luego de conducir bajo una lluvia intensa o después del lavado, algunos lentes de la luz exterior podrían parecer nublados.

Esta condición se produce por la diferencia de temperatura entre el interior y el exterior de la luz.

Es similar a la condensación de las ventanas dentro de su vehículo durante la lluvia y no indica un problema con su vehículo.

Si hay infiltración de agua en las partes de iluminación exterior, pida que un concesionario Chevrolet o un taller de reparación autorizado revisen el vehículo.

Focos de halógeno



Advertencia

Los focos de halógeno contienen gas presurizado y pueden explotar si se dejan caer o sufren rayones. Usted u otras personas pueden sufrir lesiones. Asegúrese de leer y seguir las instrucciones indicadas en el empaque del foco.

Iluminación de LED

Este vehículo tiene varias luces LED. Para cambiar cualquier ensamble de iluminación LED, póngase en contacto con su distribuidor.

Faros

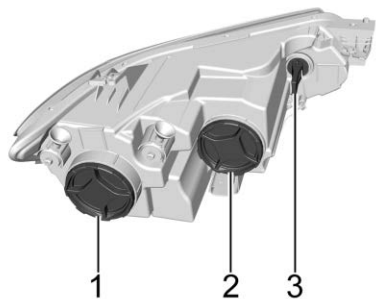

Se muestra el lado del conductor (Nivel Base), lado del pasajero similar

1. Luz baja
2. Luz alta
3. Luz direccional

Luz alta/baja

Para reemplazar uno de los focos de luz alta/baja:

1. Retire la cubierta de la parte trasera del ensamble del faro girándolo en sentido contrario a las manecillas del reloj.

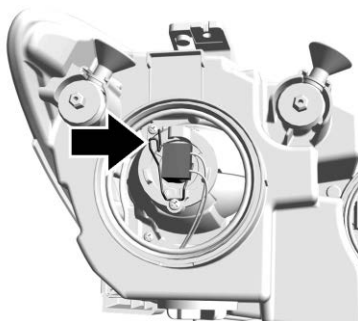

Se muestra Luz baja, Luz alta es similar

2. Presione el sujetador de resorte y desconéctelo.
3. Retire el soporte del foco del alojamiento del reflector, retire el foco del receptáculo y reemplácelo con un foco nuevo.
4. Para instalar, siga los Pasos 1-3 en orden inverso.

Luz direccional y luz de posición

1. Retire el socket girando en sentido contrahorario y jalando hacia afuera.
2. Quite la bombilla del receptáculo.
3. Instale el foco nuevo en el socket.

4. Instale el socket girando en sentido horario.

Luces cola

Luces traseras internas de puerta trasera y luces de reversa

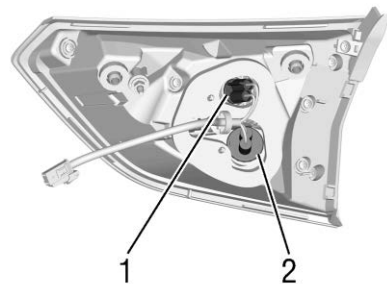

Se muestra el lado del conductor (LS/LT), lado del pasajero similar

1. Lámpara de posición
2. Luz de reversa

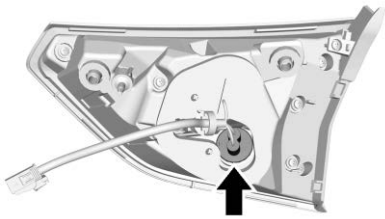

Se muestra el lado del conductor (Premier),
lado del pasajero similar

Luz de reversa

Para reemplazar cualquiera de estos focos:

1. Abra la puerta trasera.

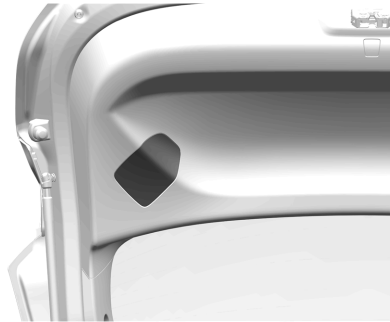

2. Retire la puerta de acceso del coco en la puerta trasera.

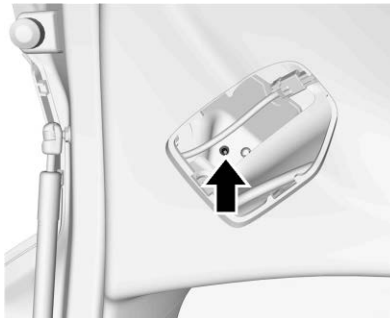

3. Retire el tornillo que sujeta el ensamblaje de la luz trasera a la puerta trasera.



4. Desconecte el ensamblaje de la luz trasera del conector de enchufe y desconecte el ensamblaje de la luz trasera de la puerta trasera.
5. Retire el socket girando en sentido contrahorario y jalando hacia afuera.
6. Quite la bombilla del receptáculo.
7. Instale el foco nuevo en el socket.
8. Instale el socket girando en sentido horario.
9. Instale el ensamblaje de la luz trasera en la puerta trasera con el tornillo y vuelva a conectar el conector de enchufe.

10. Vuelva a ensamblar la cubierta.

Luz de freno, trasera y direccional

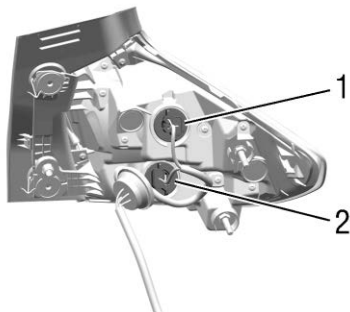

Se muestra el lado del conductor (LS/LT), lado del pasajero similar

1. Luz de freno/luz de posición
2. Luz direccional

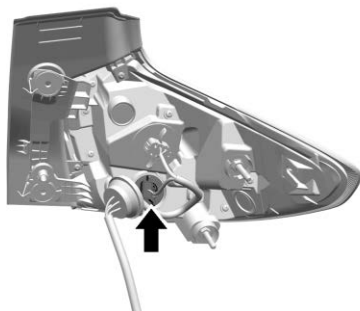

Se muestra el lado del conductor (Premier), lado del pasajero similar

Luz direccional

Para reemplazar cualquiera de estos focos:

1. Abra la puerta trasera.

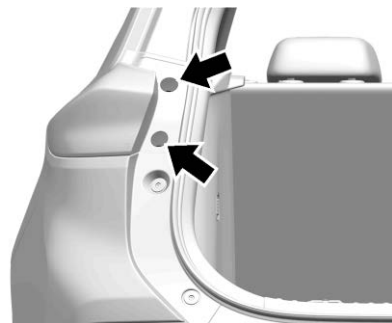

2. Retire ambos tornillos que sujetan el ensamblaje de la luz trasera a la carrocería del vehículo.
3. Remueva el ensamblaje de la luz trasera jalándolo recto hacia atrás.
4. Retire el receptáculo de la bombilla del ensamblaje de la luz trasera, haciéndolo girar en sentido inverso al de las manecillas del reloj.
5. Para quitar la bombilla del toma corriente, jale hacia arriba en línea recta.
6. Instale un foco nuevo en el socket.

7. Instale el receptáculo de la bombilla en el ensamble del foco trasero, haciéndolo girar en el sentido de las manecillas del reloj.
8. Instale el ensamble de la luz trasera en la carrocería del vehículo con los dos tornillos.

Luces direccionales traseras

Defensa (si está equipado)



Se muestra el lado del conductor, lado del pasajero similar

1. Haga palanca en el alojamiento del foco hacia afuera con una herramienta adecuada.

2. Retire el alojamiento del foco hacia abajo, teniendo cuidado de no jalar el cable.



Gire el soporte del foco en sentido contrario a las manecillas del reloj para desconectarlo.

3. Retire el foco del soporte y reemplace el foco.
4. Inserte el soporte del foco en el alojamiento del foco y gire en el sentido de las manecillas del reloj.
5. Inserte el alojamiento del foco teniendo cuidado con el ajuste.

Espejo retrovisor (Si está equipado)

Para cambiar cualquier ensamble de iluminación LED, póngase en contacto con su distribuidor.

Luz de Matrícula

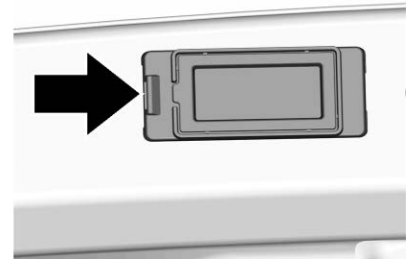

1. Haga palanca en el alojamiento del foco hacia afuera con una herramienta adecuada.
2. Retire el alojamiento del foco hacia abajo, teniendo cuidado de no jalar el cable.

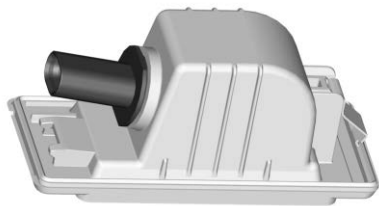

Gire el soporte del foco en sentido contrario a las manecillas del reloj para desconectarlo.

3. Retire el foco del soporte y reemplace el foco.
4. Inserte el soporte del foco en el alojamiento del foco y gire en el sentido de las manecillas del reloj.
5. Inserte el alojamiento del foco teniendo cuidado con el ajuste.

Luces interiores

Luz de cortesía

Si la luz de cortesía no funciona, pida que la revisen un concesionario Chevrolet o un taller de reparación autorizado.

Luz de guantera (si está equipado)

Si la luz de guantera no funciona, pida que la revisen un concesionario Chevrolet o un taller de reparación autorizado.

Iluminación del Tablero de Instrumentos

Pida que un Distribuidor Chevrolet o un Taller de Reparación Autorizado reemplace los focos.

Sistema eléctrico

Fusibles

Los datos en el fusible de reemplazo deben coincidir con los datos en el fusible defectuoso.

Hay dos cajas de fusibles en el vehículo:

- En la parte frontal izquierda del compartimiento del motor.

- En la parte inferior del tablero de instrumentos del lado del conductor.

Algunos de los fusibles principales se encuentran en una caja arriba de la terminal positiva de la batería. Si es necesario, pida que los cambien en un Concesionario Chevrolet o Taller de reparación autorizado.

Antes de reemplazar un fusible, desconecte el interruptor respectivo y la ignición.

Un fusible quemado se puede reconocer por su alambre fundido. No reemplace el fusible hasta que se haya remediado la causa de la falla.

Algunas funciones están protegidas por varios fusibles.

Los fusibles también se pueden insertar sin la existencia de una función.

Ejemplo de fusible fundido

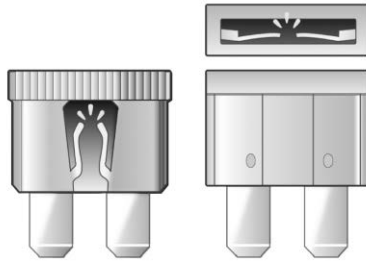

Riesgo de incendio eléctrico.



Advertencia

La instalación o uso de fusibles que no cumplan con las especificaciones del fusible original de GM es peligroso. Los fusibles podrían fallar, y resultar en un incendio. Usted u otras personas pueden lastimarse o morir, y el vehículo puede sufrir daños.

Para mayor información, vea *Accesorios y modificaciones* ↗ 156.

Tipos de fusibles

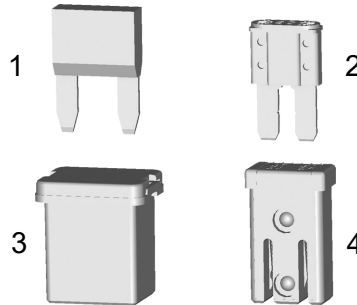

1. Minifusible
2. Micro fusible 2
3. Fusible de caja J
4. Fusible de caja M

Extractor de fusibles

Un extractor de fusibles está ubicado en la caja de fusibles en el compartimiento del motor.

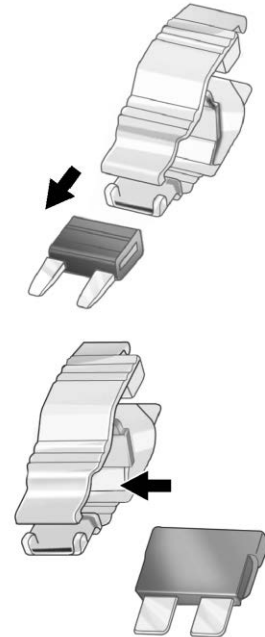

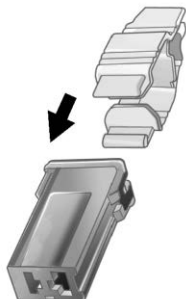

Coloque el extractor de fusibles en los diferentes tipos de fusibles de la parte superior o lateral, y retire el fusible.

Bloque de fusibles del compartimiento del motor

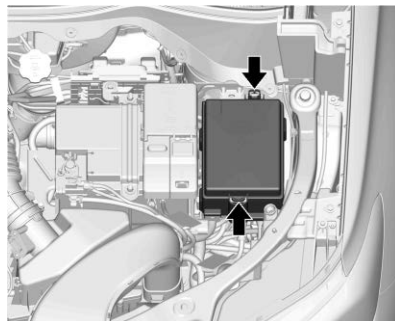

La caja de fusibles se ubica en la parte frontal izquierda del compartimiento del motor.

Desenganche la cubierta, levántela y retírela.

No todas las descripciones de la caja de fusibles en este manual pueden ser aplicables a su vehículo. Éste es preciso al momento de la impresión. Al inspeccionar la caja de fusibles, consulte la etiqueta de la caja de fusibles.

Los fusibles también se pueden insertar sin la existencia de una función.

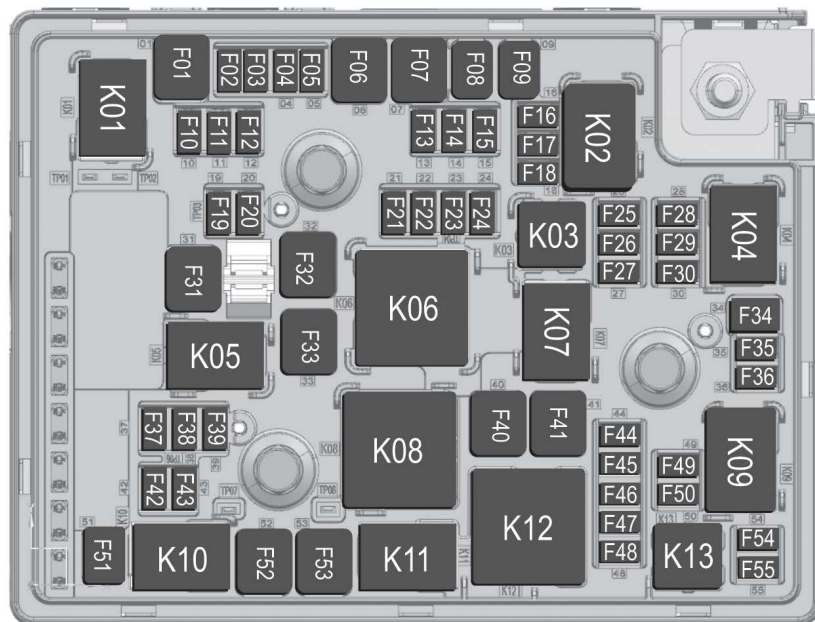

Fusibles		
Posición	Amperaje.	Circuito
F01	–	No utilizado
F02 ¹	5A	Sensor de corriente de la batería
F03 ¹	5A	Solenoides de ventilación del recipiente
F04	–	No utilizado
F05	–	No utilizado
F06 ²	60A	Bomba de ABS
F07 ²	40A	Válvula de ABS
F08	–	No utilizado
F09	–	No utilizado
F10	–	No utilizado
F11	–	No utilizado

Fusibles		
Posición	Amperaje.	Circuito
F12 ¹	15A	Módulo de control de la carrocería
F13 ¹	15A	Módulo de control de la carrocería
F14 ¹	15A	Módulo de control de la carrocería
F15 ¹	5A	Cámara de visión trasera
F16 ¹	5A	Grupo de tablero de instrumentos / Alerta de colisión frontal (si está equipado)
F17 ¹	–	No utilizado
F18 ¹	10A	Nivelación de faro
F19	–	No utilizado
F20	–	No utilizado

Fusibles		
Posición	Amperaje.	Circuito
F21 ¹	15A	Módulo de control de la carrocería
F22 ¹	25A	Módulo de control de sistema de combustible (si está equipado)
F23	–	No utilizado
F24	20A	Bomba de combustible (si está equipado)
F25	–	No utilizado
F26 ¹	15A	Módulo de control del motor - Ignición
F27 ¹	15A	Módulo de control de la transmisión
F28 ¹	5A	Sistema de bolsas de aire

Fusibles		
Posición	Amperaje.	Circuito
F29 ¹	15A	Módulo de control de la transmisión
F30 ¹	15A	Módulo de control del motor
F31 ²	40A	Desempañante trasero
F32	–	No utilizado
F33	–	No utilizado
F34	–	No utilizado
F35	–	No utilizado
F36	–	No utilizado
F37 ¹	30A	Módulo de control de la carrocería
F38	–	No utilizado
F39	–	No utilizado

Fusibles		
Posición	Amperaje.	Circuito
F40 ²	60A	Ventilador - Alta velocidad
F41	–	No utilizado
F42 ¹	15A	Luz anti-niebla delantera (si está equipado)
F43	–	No utilizado
F44	–	No utilizado
F45 ¹	15A	Compresor de aire acondicionado / Ventilador - control de velocidad intermedia / Sensores de sistemas de inyección
F46 ¹	15A	Bobina de inyección
F47 ¹	15A	Módulo de control del motor — Principal

Fusibles		
Posición	Amperaje.	Circuito
F48 ¹	10A	Relevador de ventilador
F49 ¹	15A	Bomba de agua
F50 ¹	10A	Embrague del compresor del aire acondicionado
F51 ³	30A	Ventilador - baja velocidad
F52	–	No utilizado
F53 ²	40A	Ventilador - velocidad intermedia
F54 ¹	30A	Motor de arranque
F55	–	No utilizado

¹ – Micro fusible 2
² – Fusible de caja J
³ – Fusible de caja M

Relevadores	Circuito
K01	No utilizado
K02	Operación / Arranque
K03	Bomba de combustible (si está equipado)
K04	No utilizado
K05	No utilizado
K06	No utilizado
K07	No utilizado
K08	Ventilador – Alta velocidad
K09	Motor de arranque
K10	Ventilador – Baja velocidad
K11	Ventilador – Velocidad media
K12	Módulo de control del motor – Principal
K13	Embrague del compresor del aire acondicionado

Bloque de fusibles del tablero de instrumentos



El bloque de fusibles del tablero de instrumentos se encuentra en el lado inferior del tablero de instrumentos del lado del conductor.

No todas las descripciones de la caja de fusibles en este manual pueden ser aplicables a su vehículo. Éste es preciso al momento de la impresión.

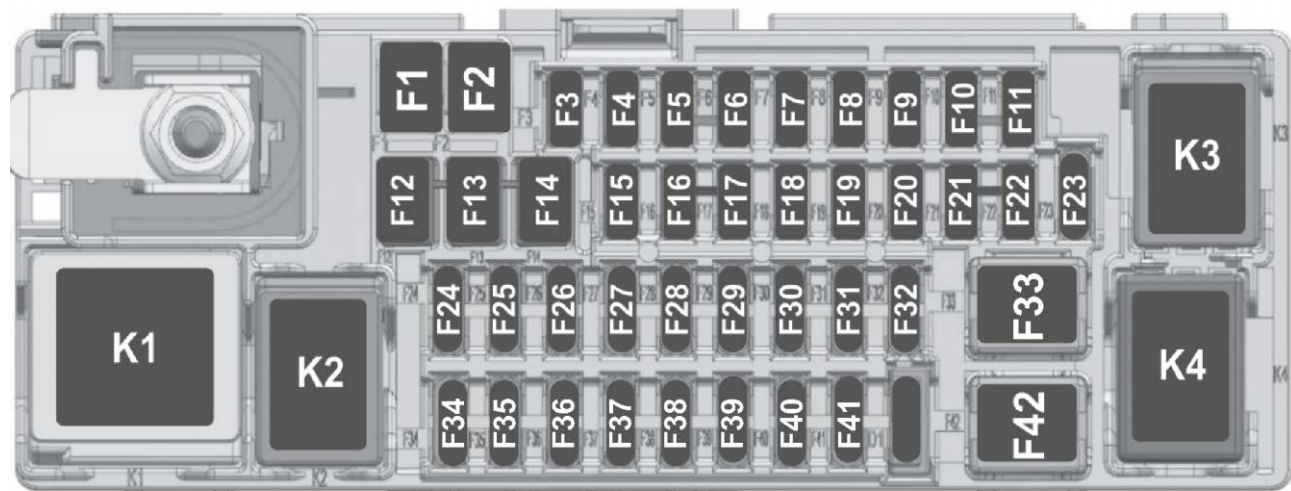

Fusibles		
Posición	Amperaje.	Circuito
F1	–	No utilizado
F2	–	No utilizado
F3 ²	10A	Sensor de lluvia
F4	–	No utilizado
F5 ²	30A	Módulo de control de carrocería
F6 ²	30A	Módulo de control de carrocería
F7 ²	30A	Módulo de control de carrocería
F8	–	No utilizado
F9	–	No utilizado
F10 ²	20A	Limpiador trasero
F11	–	No utilizado

Fusibles		
Posición	Amperaje.	Circuito
F12 ³	40A	Ventilador de aire acondicionado automático
F13 ³	40A	OnStar / IPC / Pantalla / Radio / USB / UPA / SBSA / APA / ECC / CCP / LPM / BCM1
F14 ³	–	No utilizado
F15	–	No utilizado
F16	–	No utilizado
F17	–	No utilizado
F18 ²	5A	Espejos retrovisores exteriores
F19	–	No utilizado
F20 ²	10A	Módulo de bolsa de aire

Fusibles		
Posición	Amperaje.	Circuito
F21 ²	7.5A	Conector de enlace de diagnóstico
F22 ²	30A	Quemacocos
F23 ¹	2A	Interruptor de ignición
F24 ¹	10A	Visera / guantera / iluminación de palanca de transmisión automática (si está equipado)
F25 ¹	20A	Tomacorrientes auxiliares (si está equipado)
F26 ¹	5A	USB trasero / Cargador inalámbrico
F27	–	No utilizado
F28	–	No utilizado

Fusibles		
Posición	Amperaje.	Circuito
F29	–	No utilizado
F30 ¹	–	No utilizado
F31 ¹	10A	Controles de calefacción, ventilación y aire acondicionado
F32 ¹	20A	Lavaparabrisas
F33 ⁴	40A	Ventilador de aire acondicionado manual
F34 ¹	5A	OnStar
F35 ¹	10A	Grupo de instrumentos / Pantallas
F36 ¹	15A	Radio / USB delantero

Fusibles		
Posición	Amperaje.	Circuito
F37 ¹	10A	Sistema de asistencia de estacionamiento / alerta de punto ciego lateral
F38 ¹	10A	Control de calefacción, ventilación y aire acondicionado
F39 ¹	20A	Módulo de control de carrocería
F40 ¹	2A	Interruptores de volante
F41 ¹	–	No utilizado
F42	–	No utilizado

¹ – Minifusible
² – Micro fusible 2
³ – Fusible de caja M
⁴ – Fusible de caja J

Relevadores	Circuito
K1	Arranque
K2	RAP_ACC
K3	No utilizado
K4	No utilizado

Herramientas del vehículo

Herramientas

El gato y las herramientas se encuentran en el compartimento de almacenamiento debajo de la rueda de repuesto.

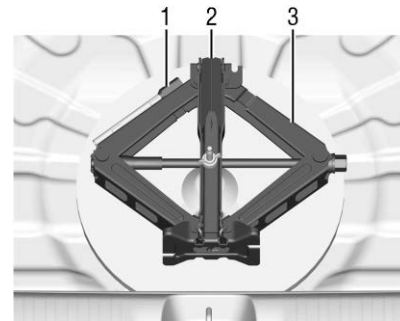

1. Perno de extensión
2. Llave
3. Gato

Ruedas y llantas

Condición de llanta, condición de rueda.

Manejar sobre superficies filosas puede causar daños a las llantas y a la rueda. No atore las llantas en la acera mientras se estaciona.

Revise regularmente si hay algún daño en las llantas y las ruedas. Busque la ayuda de un concesionario Chevrolet o un taller de reparación autorizado en caso de daños o desgaste inusual.

Designaciones de llanta

Por ejemplo, **195/65 R15 91H**

195: Anchura de los neumáticos, mm

65: Relación de la sección transversal (altura de llanta al ancho de la llanta), %

R: Tipo de cinturón: Radial

15: Diámetro del neumático, pulgadas

91: Índice de carga por ejemplo 91 es equivalente a 615 kg

H: Letra de código de velocidad

Letra de código de velocidad:

Q: hasta 160km/h

S: hasta 180km/h

T: hasta 190km/h

H: hasta 210km/h

V: hasta 240km/h

W: hasta 270km/h

Presión de llantas

Verifique la presión de las llantas frías cada dos semanas y antes de cualquier viaje largo. No olvide la rueda de refacción.

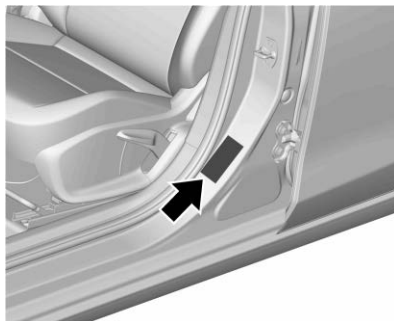

La etiqueta de presión de las llantas se encuentra en el pilar de la puerta delantera izquierda.

Los datos de presión de las llantas se refieren a las llantas en frío.

Siempre infle la llanta de repuesto a la presión especificada.

Las presiones de las llantas incorrectas perjudican la seguridad, el manejo del vehículo, la comodidad y la economía del combustible y aumentan el desgaste de las llantas.

⚠ Peligro

Si la presión es muy baja, esto puede resultar en un calentamiento considerable de los neumáticos y daño interno, resultando en la separación de los hilos y que revienten los neumáticos a altas velocidades.

Sistema de monitoreo de la presión de las llantas

El Sistema de monitoreo de la presión de las llantas (TPMS) usa tecnología de radio y sensores para verificar los niveles de presión de las llantas. Los sensores del sistema TPMS

monitorean la presión del aire de las llantas y transmiten las lecturas de presión de las llantas a un receptor ubicado en el vehículo.

Cada una de las llantas, incluyendo la de refacción (si la hay), debe revisarse mensualmente en frío y debe inflarse a la presión de inflado recomendada por el fabricante del vehículo que aparece en la placa de información del vehículo o en la etiqueta de presión de inflado de las llantas. (Si su vehículo tiene llantas de tamaño distinto al indicado en la placa de información del vehículo o en la etiqueta de presión de inflado de las llantas, debe determinar la presión de inflado adecuada para esas llantas en particular.)

Como función adicional de seguridad, su vehículo cuenta con un sistema de monitoreo de la presión de las llantas (TPMS), que enciende un indicador de presión baja de las llantas cuando a una o más de las llantas les falta mucho aire.

En consecuencia, cuando se encienda el indicador de presión baja de las llantas, debe detenerse y revisar las llantas tan pronto como sea posible, e inflarlas a la presión adecuada. Conducir con una llanta a la que le falta mucho aire provoca que la llanta se sobrecaliente, y puede causar una falla de la llanta. La falta

de aire también reduce la eficiencia en el uso de combustible y la vida del dibujo de la llanta y puede afectar el manejo y la capacidad de frenado del vehículo.

Nótese que el sistema TPMS no es sustituto del buen mantenimiento de las llantas y es responsabilidad del conductor mantener la presión correcta de las llantas, aun cuando la falta de aire no haya alcanzado el nivel que enciende el indicador TPMS de presión baja de las llantas.

El vehículo también cuenta con un indicador de falla del sistema TPMS, para indicar cuando el sistema no está funcionando adecuadamente. El indicador de falla del sistema TPMS está combinado con el indicador de presión baja de las llantas. Cuando el sistema detecta una falla, el indicador encenderá de manera intermitente durante un minuto aproximadamente y después permanecerá continuamente encendido. Esta secuencia continuará cuando el vehículo se arranque subsecuentemente, mientras persista la falla.

Cuando el indicador de falla está encendido, el sistema puede no ser capaz de detectar o indicar la presión baja de las llantas como debería. Las fallas del sistema TPMS pueden ocurrir por varias razones, incluyendo la

instalación de llantas o ruedas de remplazo o alternativas en el vehículo, que impiden el funcionamiento correcto del sistema TPMS. Revise siempre el indicador de falla del sistema TPMS después de cambiar una o más llantas o ruedas del vehículo, para asegurarse que las llantas y ruedas de remplazo o alternativas permiten que el sistema TPMS continúe funcionando en forma apropiada.

Vea *Funcionamiento del sistema de monitoreo de presión de las llantas (Si así está equipado)* ⇨ 191.

Vea *Norma de Radiofrecuencia* ⇨ 222.

Funcionamiento del sistema de monitoreo de presión de las llantas (Si así está equipado)

Este vehículo pudiera contar con un Sistema de monitoreo de la presión de las llantas (TPMS). El sistema TPMS está diseñado para advertir al conductor cuando existe una condición de presión baja de las llantas. Los sensores del sistema TPMS están montados en cada ensamble de llanta y rueda, excluyendo el ensamble de la llanta y la rueda de refacción. Los sensores del sistema TPMS monitorean la

presión del aire de las llantas de su vehículo y transmiten las lecturas de presión de las llantas a un receptor ubicado en el vehículo.



Cuando se detecta una condición de presión baja de las llantas, el sistema TPMS enciende la luz de advertencia de presión baja de las llantas, ubicado en el conjunto del tablero de instrumentos. Si se enciende la luz de advertencia, deténgase tan pronto como sea posible e infle las llantas a la presión recomendada en la etiqueta de Información sobre llantas y carga. Vea *Ruedas y llantas* ⇨ 190.

La luz de advertencia TPMS se enciende en cada ciclo de ignición del motor, hasta que las llantas se inflan a la presión de inflado correcta.

Es posible que en clima frío se encienda la luz TPMS al encender el vehículo por primera vez y luego se apague al conducir el vehículo. Esto podría ser un indicio temprano de que la presión de aire está bajando y se necesitan inflar a la presión adecuada.

El sistema TPMS puede advertir de una condición de presión baja de las llantas, pero no es sustituto del mantenimiento normal de las llantas. Vea *Ruedas y llantas* ⇨ 190 y *Rotación de la llanta* ⇨ 194.

Precaución

No todos los materiales para sellar llantas son iguales. Los selladores para llantas no aprobados podrían dañar los sensores TPMS. El daño de los sensores del sistema TPMS causado por un sellador para llantas incorrecto no está cubierto por la garantía del vehículo. Siempre use solamente el sellador de llantas aprobado por GM, disponible con su distribuidor o incluido con el vehículo.

Luz de falla del TPMS

El sistema TPMS no funcionará adecuadamente si falta uno o más de los sensores del sistema TPMS o no funcionan. Cuando el sistema detecta una falla, la luz TPMS parpadea aproximadamente durante un minuto y después permanece encendida durante el resto del ciclo de ignición. La luz de falla se enciende en cada ciclo de

ignición del vehículo hasta que se corrige el problema. A continuación se indican algunas de las condiciones que pueden hacer que ésta encienda:

- El proceso de calibración de los sensores del sistema TPMS no se realizó o no se completó con éxito después de la rotación de los neumáticos. La luz de falla debe desaparecer después de completar con éxito el proceso de calibración del sensor. Vea "Proceso de calibración de los sensores del sistema TPMS", más adelante en esta sección.
- Uno o más sensores del sistema TPMS están dañados. La luz de falla deberá apagarse cuando se corrija el problema de los sensores TPMS y se realice exitosamente el proceso de calibración del sensor. Acuda con su distribuidor para obtener servicio.
- Las llantas o ruedas de reemplazo no son iguales a las llantas o ruedas originales. Las llantas y ruedas distintas a las recomendadas podrían impedir el funcionamiento correcto del sistema TPMS.

- La operación de aparatos electrónicos o la cercanía a instalaciones en las que se usen frecuencias de ondas de radio similares a las del sistema TPMS podrían provocar fallas en los sensores del sistema TPMS.

Si el sistema TPMS no funciona adecuadamente, no puede detectar ni indicar la condición de presión baja de las llantas. Vea a su distribuidor para obtener servicio si se enciende la luz de falla del sistema TPMS y permanece encendido.

Proceso de calibración de los sensores del sistema TPMS

Cada sensor del sistema TPMS tiene un código de identificación único. El código de identificación deberá corresponder a una posición nueva de la rueda/llanta después de rotar las llantas o reemplazar uno o más de los sensores TPMS. La luz de indicación de falla deberá apagarse en el siguiente ciclo de ignición. Los sensores corresponden a las posiciones de llanta/rueda, usando una herramienta de reprogramación TPMS. Cada sensor tiene una posición definida para realizar la lectura de la presión de las llantas. Si se cambia la posición de la llanta/rueda,

se requerirá una nueva programación del sensor TPMS. Acuda con su distribuidor para obtener servicio.

Inspección de llantas

Los impactos contra las banquetas pueden provocar lesiones a las partes interiores de las ruedas y llantas. Existe un riesgo de accidentes a altas velocidades debido a daños escondidos de las llantas. Por lo tanto si requiere subir a una banqueta, hágalo lentamente y en un ángulo recto de ser posible.

Al estacionarse, asegure que las llantas no se presionen contra la acera. Revise las llantas regularmente en busca de desgaste (profundidad de dibujo) o daños visibles. También revise las ruedas en busca de daños.

En caso de daños o desgaste anormal, consulte a un Concesionario Chevrolet o Taller de Reparación Autorizado para repararlos y para la calibración de la suspensión frontal y alineación de la dirección.

Profundidad de la rodada

Revise la profundidad de la rodada en intervalos regulares.

Las llantas deben cambiarse a una profundidad de la banda de rodadura de 1.6 mm del Indicador de desgaste de la banda de rodadura.



La profundidad mínima permisible de la rodada (1.6 mm) se alcanza cuando la banda de rodadura se haya desgastado hasta uno de los indicadores de desgaste (TWI). Su posición se indica mediante marcas en el costado.

Las llantas envejecen, incluso si no se utilizan. Recomendamos el reemplazo de las llantas cada 6 años.

Rotación de la llanta

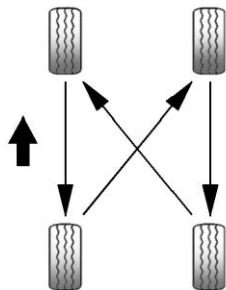

Diferentes fuerzas en las llantas delanteras y traseras las hace desgastarse de manera diferente, dependiendo de varios factores, como la superficie del camino, la manera de conducir, alineación de la suspensión, balanceo de las ruedas, presión de las llantas, etc.

El propietario debe realizar una evaluación del desgaste del vehículo, y esto incluye la rotación periódica de las llantas, que no debe exceder los 10,000 km. La rotación de llantas es vital para lograr un desgaste uniforme de la banda de rodadura y una larga vida útil de las llantas.

La rotación de las llantas se debe realizar como se indica en la ilustración.

La condición de las llantas es un elemento que se revisa durante una inspección periódica con un distribuidor Chevrolet de su preferencia, el cual puede diagnosticar señales de desgaste desigual que puede arriesgar la seguridad y desempeño de su automóvil.

Nunca incluya la llanta de refacción temporal en la rotación de las llantas debido a las diferencias de tamaño.

Precaución

- Debido al envejecimiento, el hule de las llantas se deteriora. Esto también aplica para la llanta de refacción incluso si no ha sido utilizado.
- El envejecimiento de las llantas depende de muchas condiciones de uso, incluyendo temperatura, condiciones de carga y también presión de inflado de las llantas.
- Para evaluar las condiciones de uso, las llantas deben ser llevadas regularmente a la asistencia técnica del fabricante.

(Continúa)

Precaución (Continúa)

- Una llanta de repuesto que no haya sido utilizada en un periodo de 6 años debe ser utilizada únicamente en emergencias. Si necesita usar esta llanta, conduzca a velocidades bajas.

Nota

Después de la rotación de llantas, es necesario llevar su vehículo al distribuidor Chevrolet para realizar la programación del TPMS.

Cuándo se deben reemplazar las llantas

La llanta se debe reemplazar cuando estén presentes cortes, bultos en los flancos o cualquier otro tipo de deformación.



Las llantas también deben reemplazarse cuando la profundidad de la banda de rodadura se haya desgastado cerca del TWI. La imagen muestra dónde se puede encontrar la profundidad de la banda de rodadura.

Precaución

- La profundidad de la rodada debe ser mayor a 1.6 mm. Esta información se puede encontrar en el "hombro" de la llanta, después de la abreviación TWI (Indicadores de desgaste de llanta).
- El riesgo de hidroplaneación y derrape es mayor cuando las llantas están desgastadas.

Nota

Al reemplazarlas, use siempre llantas de la misma marca y dimensiones. Preferentemente reemplace todas las llantas del mismo eje al mismo tiempo.

Diferentes tipos de neumáticos y ruedas

⚠ Peligro

No use diferentes tipos y tamaños de ruedas y llantas de los instalados originalmente. Si es necesario reemplazar una o más llantas, asegúrese que tengan las mismas especificaciones de la configuración original de fábrica. De lo contrario, esta condición podría afectar la conducción, provocando incluso accidentes graves. Además, podría afectar los términos de garantía del vehículo. Las condiciones mencionadas anteriormente no se aplican al uso de llantas de refacción compactas temporales y accesorios Chevrolet diseñados especialmente para su vehículo. Para obtener más información, consulte la Red de Concesionarios Chevrolet o el Taller de reparación autorizado.

En caso de reemplazar las ruedas y las llantas por el Accesorio Chevrolet disponible para su vehículo, puede ser necesario reprogramar el velocímetro debido al radio dinámico de funcionamiento. Consulte la Red de concesionarios Chevrolet o el Taller de reparación autorizado.

Cubiertas de las llantas (Si así está equipado)

Se deben utilizar cubiertas de ruedas y llantas homologados por el fabricante para el vehículo correspondiente y que cumplen todos los requisitos de las combinaciones de ruedas y llantas.

Si las cubiertas de rueda y llantas utilizadas no se encuentran homologadas por el fabricante, las llantas no deben tener una cresta de protección de borde.

Los tapacubos no deben menoscabar la refrigeración de los frenos.

⚠ Peligro

El uso de llantas y cubiertas de ruedas inadecuadas puede resultar en pérdida repentina de presión y, por lo tanto, accidentes.

Reemplazo de rueda

Todos los vehículos están equipados con una rueda de repuesto.

⚠ Peligro

El cambio de las ruedas es una tarea que puede presentar un riesgo de lesiones. Nunca coloque su cuerpo o parte de éste debajo del automóvil o dentro del mecanismo del gato hidráulico.

Haga las siguientes preparaciones y observe la siguiente información:

- Estacione el vehículo en una superficie nivelada, firme y anti-derrapante. Las ruedas delanteras deben estar en posición recta al frente.

- Aplique el freno de estacionamiento y, para la transmisión manual (si está equipada), coloque la primera velocidad o la reversa y, para la transmisión automática, coloque en P.
- Retire la rueda de repuesto.
- Nunca cambie más de una rueda a la vez.
- Utilice el gato sólo para cambiar las ruedas en caso de pinchadura.
- Si el terreno en el que está el vehículo es suave, se debe colocar una tabla sólida (mínimo 1 cm de espesor) debajo del gato.
- No pueden estar personas o animales en el vehículo cuando éste se levante con un gato.
- No se meta nunca debajo de un vehículo que esté alzado con un gato.
- No arranque el vehículo cuando esté levantado con el gato.
- Limpie las tuercas y roscas con un trapo limpio antes de montar la rueda.

⚠ Peligro

No engrase la tuerca o el cono de la tuerca de la llanta.

1. Ruedas de aleación y cubiertas de rueda:

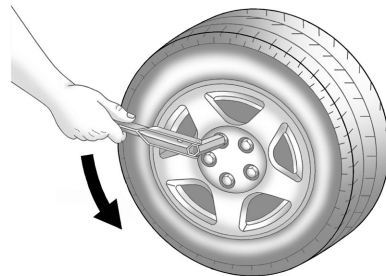

Instale la llave de la rueda asegurando que se ubique firmemente y afloje cada tuerca de rueda media vuelta.

2. Asegúrese que el gato esté colocado correctamente con los puntos de apoyo para el vehículo.

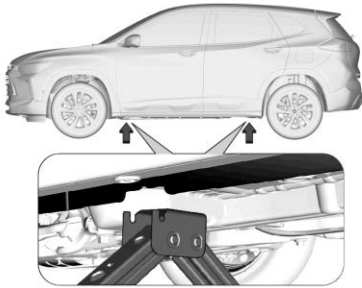

3. Coloque el gato a la altura necesaria. Colóquelo directamente debajo del punto de colocación del gato, de manera que evite su deslizamiento.

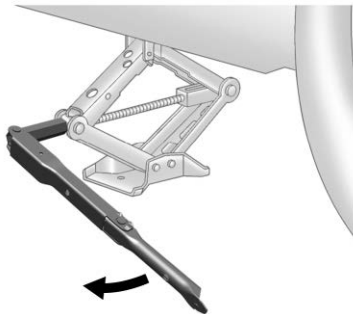

Levante el vehículo, haciendo girar la manija del gato en el sentido de las manecillas del reloj. Eleve el vehículo a una altura tal, de manera que haya espacio suficiente para que la llanta usada no toque el suelo.

4. Desatornille los birlos.
5. Cambie la rueda.
6. Alinee el hueco en la cubierta de la rueda con la válvula de la llanta antes de instalar. (Si está equipado)
7. Apriete los birlos.
8. Bajar el vehículo.
9. Instale la llave de rueda asegurando que se ubique firmemente y apriete cada tuerca en una secuencia cruzada.
10. Guarde la rueda de refacción y las herramientas del vehículo.
11. Revise la presión de la llanta instalada y también el torque del birlo tan pronto como sea posible.

Lleve a reemplazar o renovar la llanta defectuosa.

Llanta de refacción

Este vehículo está equipado con una llanta de refacción temporal, cuyas dimensiones, presión y vida útil son diferentes de las de las llantas de camino de su vehículo (uso regular).

Por lo tanto, solamente utilícela en situaciones de emergencia y reemplácela tan pronto como sea posible, tan pronto como se repare o reemplace la llanta de carretera. No se recomienda que el uso de la llanta de refacción temporal supere los 100 Km de distancia hasta su reemplazo por una llanta normal.

El uso de la llanta de refacción temporal puede alterar el comportamiento dinámico del vehículo, especialmente al dar vueltas y al frenar, sin embargo no afecta la seguridad si se le utiliza a velocidades inferiores a 80 Km/h.

La llanta de refacción temporal tiene rueda de acero.

La llanta de refacción está ubicada en el compartimento de carga debajo de la cubierta del piso. Está asegurada en el hueco con una tuerca de mariposa.

El hueco para la llanta de refacción no está diseñado para todos los tamaños de llantas permitidos. Si la rueda es más ancha que la refacción y debe guardarse en el hueco de la

llanta de refacción después de cambiar ruedas, la cubierta del piso puede colocarse sobre la llanta proyectada.

No está permitido usar más de una llanta de refacción temporal simultáneamente.

Peligro

Siempre use la llanta de refacción temporal a velocidades de menos de 80 km/h.

La distancia recomendada hasta su reemplazo por una llanta normal es de hasta 100 km.

Guardar una rueda de tamaño completo dañada en el hueco de la rueda de repuesto



Desenrosque la tuerca de mariposa de la rueda de repuesto en sentido contrario a las manecillas del reloj y retire la rueda de repuesto.

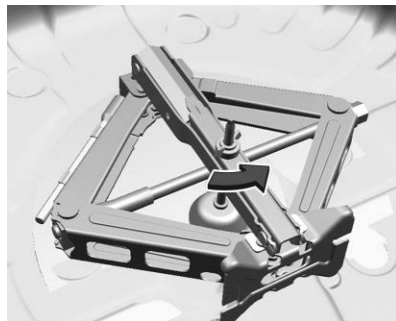

Desenrosque la tuerca de mariposa del gato en sentido contrario a las manecillas del reloj.

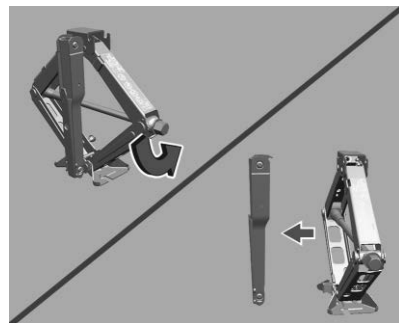

Para retirar la llave, es necesario bajar el gato. Antes de guardar una rueda de tamaño completo dañada en el hueco de la rueda de repuesto, siga los siguientes procedimientos:



1. Sostenga la llave en el gato.

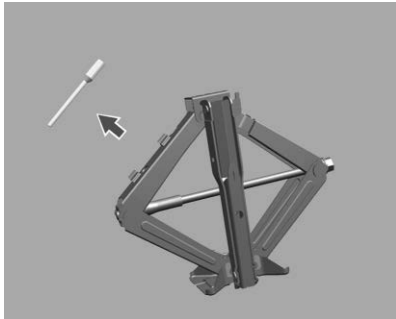

2. Retire el perno de extensión del gato.

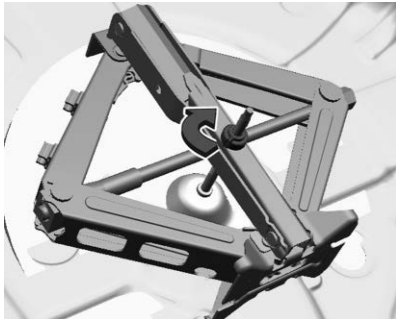

3. Instale el gato en el vehículo y apriete con la tuerca de mariposa.

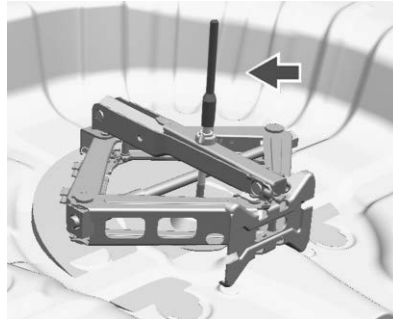

4. Instale el perno de extensión antes de colocar la rueda de tamaño completo dañada en el hueco de la rueda de repuesto.

Nota

Retire la tapa del perno de extensión, si aplica.

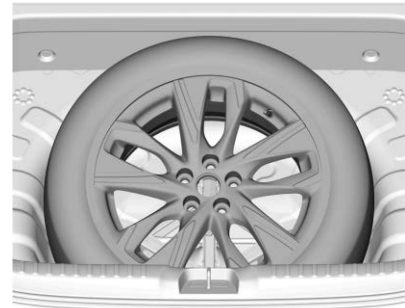

5. Instale la llanta pinchada en la cajuela. Primero, empuje la llanta pinchada contra el piso trasero.

Nota

Certifique que toda la llanta esté en contacto con el piso trasero.

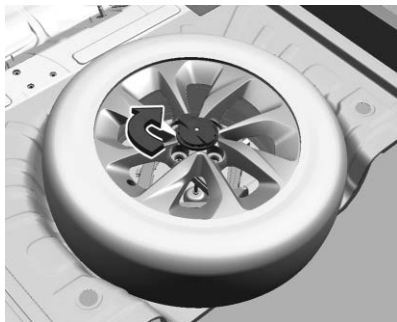

6. Apriete la tuerca de mariposa.

Precaución

Cuando guarde la rueda de tamaño completo en la cajuela, tenga cuidado de no dañar el revestimiento del suelo.

Arranque con cables pasacorriente

Arranque con cables pasacorriente

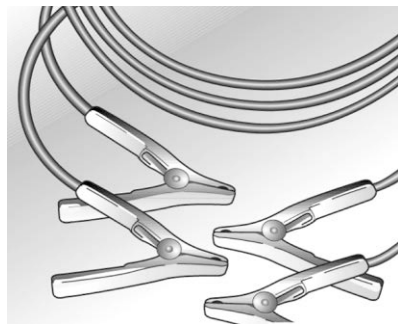

Un vehículo con la batería descargada puede arrancarse con extensiones pasacorrientes y la batería de otro vehículo. Esto se debe realizar con extremo cuidado y siguiendo las instrucciones a continuación.

⚠ Peligro

- Sea extremadamente cuidadoso al arrancar con cables pasadores de corriente. Cualquier desviación de las siguientes instrucciones puede resultar en lesiones o daño causado por una explosión de la batería o daño a los sistemas eléctricos en ambos vehículos.
- Evite el contacto con ojos, piel, telas y superficies pintadas. El líquido contiene ácido sulfúrico, el cual puede causar lesiones y daños en caso de contacto directo.

Realice las operaciones en la siguiente secuencia:

1. Compruebe si el voltaje de la batería auxiliar es el mismo que el de la batería del vehículo, cuyo motor debe estar activo.
2. Durante esta operación de arranque, no se aproxime a la batería.
3. Con la batería auxiliar instalada en el otro vehículo, evite el contacto entre los dos vehículos.

4. Verifique que el aislante de los cables auxiliares no presente holguras o faltantes.
5. Evite el contacto entre las terminales de la extensión pasacorrientes o con las partes metálicas de los vehículos.
6. Apague el encendido y desconecte todos los circuitos eléctricos que no requieran estar conectados.
7. Aplique firmemente la palanca del freno de estacionamiento. Para la transmisión manual, mueva la palanca de cambios a neutral. Para la transmisión automática, mueva la palanca de cambios a P.
8. Localice las terminales positiva (+) y negativa (-) en las baterías.

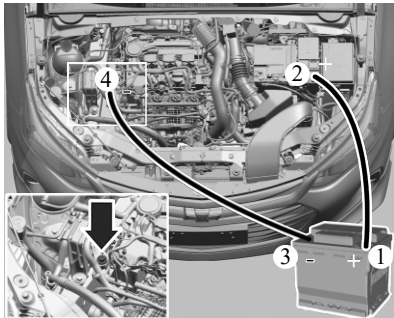

9. Conecte la extensión pasacorrientes en la secuencia indicada:
 - + con +: terminal positiva de la batería auxiliar (1) con la terminal positiva de la batería descargada (2).
 - - con tierra: terminal negativa de la batería auxiliar (3) con el punto de tierra del vehículo, 30 cm alejado de la batería y de partes móviles y/o calor. Por ejemplo: Perno de soporte de motor (4).
10. Arranque el motor del vehículo con la batería descargada. Si el motor no enciende después de varios intentos, existe la posibilidad de requerir reparación.
11. Invierta exactamente la secuencia anterior para desconectar las extensiones pasacorrientes.

Nota

- El motor del vehículo que proporciona el arranque auxiliar debe estar en funcionamiento durante la operación.
- En caso que el radio se encuentre encendido, puede ser seriamente dañado. Los costos de reparación no serán cubiertos por la garantía.

Peligro

Los ventiladores y otras partes móviles del motor pueden provocar lesiones serias. Mantenga las manos, el cabello y ropa lejos de las partes móviles cuando el motor se encuentre en funcionamiento o incluso cuando el motor se encienda.

Remolque

Remolque del vehículo

Bajo situaciones de emergencia que requieran remolcar el vehículo, busque compañías especializadas que tengan vehículos de remolque de tipo plataforma plana.

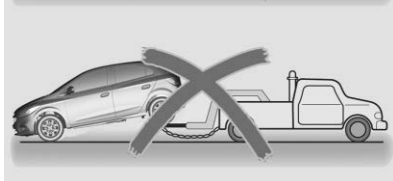
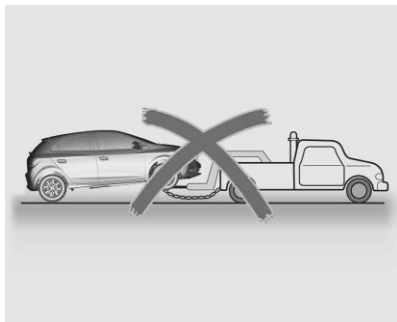

El remolque con dos ruedas fuera del suelo no es adecuado para este vehículo.

Nota

Tenga precaución cuando el vehículo se fije sobre la plataforma; tenga cuidado de no dañar la tubería o los arneses de cableado.

Por favor tenga en cuenta los siguientes procedimientos al remolcar un vehículo:

- No deben permanecer pasajeros en el vehículo que se esté remolcando.
- Encienda la ignición para permitir la operación de las luces de freno, el claxon y los limpiaparabrisas.

- Libere el freno de estacionamiento del vehículo que se remolca y ponga la transmisión en neutral.
- Encienda las luces de advertencia de emergencia.
- Mantenga los límites de velocidad.

Busque la asistencia de un distribuidor Chevrolet.

Remolcando otro vehículo



Peligro

Este vehículo no puede recibir el gancho de remolque trasero y, por lo tanto, remolques de tracción.

Cuidado Apariencia

Cuidado exterior

Aquí encontrará información acerca del cuidado periódico de la apariencia de su vehículo. Observarlas es un requisito para dar servicio a reclamos de garantía referentes a la pintura y revestimientos internos y externos. Las recomendaciones

presentadas en esta sección prevendrán daños que resulten de efectos ambientales a los cuales su vehículo sea expuesto.

Limpeza Exterior

La mejor manera de preservar el acabado de su vehículo es mantenerlo limpio con el lavado frecuente.

Lavado

- No lave su vehículo directamente bajo los rayos del sol.
- Asegúrese de retirar la antena (si está equipada) antes de entrar al autolavado.
- Luego, para quitar el polvo, rocíe agua por toda la carrocería.
- No rocíe agua directamente en el radiador para no distorsionar el núcleo del radiador y en consecuencia resulte en una eficiencia menor del sistema. Utilice únicamente aire a presión.
- Se desea, aplique un detergente suave o champú y utilizando una esponja o una toalla suave, frote mientras enjuaga el área. Retire todo el detergente o champú antes de que seque.

- Utilice un cepillo o toalla diferente para limpiar las ventanas para remover la grasa.
- Con agua y detergente suave, limpie la moldura de hule de las escobillas del limpiaparabrisas.
- Las manchas de aceite, asfalto o suciedad pueden ser eliminadas con solvente. No se recomienda lavar toda la carrocería con solvente.
- Después de lavar, seque bien.

Encerado

Utilice cera de silicona en su vehículo si nota gotas en la pintura después de enjuagar. No utilice cera en los componentes de plástico o cristal ya que las manchas en ellos son difíciles de quitar.

Pulimento

Ya que la mayoría de los productos de pulido contienen abrasivos, mande pulir su vehículo en un servicio especializado.

Rasguños de la Pintura y Materiales Extraños

Cualquier pedazo de piedra, fractura o rasguño profundo en el acabado debe ser reparado de inmediato en un Concesionario Chevrolet o Taller de reparación autorizado ya que el metal desnudo se corroerá rápidamente y puede desarrollar una mayor corrosión. Si nota manchas de aceite o brea, residuos del balizamiento del camino, savia de árbol, excremento de pájaro, químicos de chimeneas industriales, sal de mar y otros, pida que los retiren tan pronto como sea posible. Use solvente para retirar manchas de aceite, brea y residuos de pintura.

Bajos del vehículo

El agua salada y otros agentes corrosivos pueden acelerar la oxidación temprana y deteriorar las partes inferiores de la carrocería, tales como la línea de los frenos, tableros metálicos, sistemas de escape, soportes, cables del freno de estacionamiento, etc. Además, desechos de suciedad, lodo o tierra en la abertura de la salpicadera guardarán humedad. Para minimizar los daños, enjuague periódicamente estos materiales de la carrocería inferior.

Rociado

No utilice rocío de aceite en la carrocería inferior. Además de recolectar polvo del camino, el rocío daña las monturas, juntas, mangueras, etc.

Puertas

1. Lubrique los tambores de la cerradura con grafito en polvo.
2. Lubrique las bisagras de la puerta, compartimiento de carga y cofre y los retenes de la puerta.
3. La aberturas ubicadas en la porción inferior de la puerta permitirán que el agua escape después de lavar o llover. Deben ser mantenidas sin obstrucciones para evitar que la acumulación de agua resulte en oxidación.

Ruedas de aleación

Las ruedas de aleación reciben protección similar a la pintura del vehículo. Nunca utilice productos químicos, pulidores o productos y cepillos abrasivos ya que pueden dañar la capa protectora de las ruedas.

Compartimiento del motor

Precaución

No se recomienda lavar el compartimiento del motor ya que esto puede dañar algunos componentes tales como: alternador, depósito de cilindro maestro, componentes eléctricos y electrónicos, conectores eléctricos, caja de fusibles, el radiador y otros.

No lave ninguno de los componentes debajo del cofre que tiene este símbolo



Esto podría causar daño que no estaría cubierto por la garantía del vehículo.

Si es necesario, limpie el motor con una tela húmeda.

Cuidado interior

Utilizando una solución de jabón neutro, retire inmediatamente todas las cremas para manos, protectores solares y repelentes de insectos de todas las superficies interiores para evitar que resulten dañadas permanentemente.

Peligro

Mucho agentes de limpieza pueden ser dañinos o inflamables o pueden provocar lesiones y también dañar su vehículo. Así, cuando se limpie el interior de su vehículo, no utilice solventes volátiles tales como acetona, disolventes de pintura, blanqueadores o agentes reductores. Nunca utilice gasolina para limpiar.

Nota

Recuerde eliminar manchas tan pronto como sea posible antes de que se vuelvan permanentes.

Tapetes y vestiduras

- Para buenos resultados, aspire y cepille el área.
- Para remover manchas ligeras o suciedad, utilice un cepillo o esponja humedecida en agua y jabón suave.
- Primero utilice cinta adhesiva para remover suciedad excesiva de grasa o manchas grasosas. Luego talle con un paño mojado en benceno.

- Nunca aplique demasiado solvente de limpieza; Penetrará y dañará las vestiduras.

Paneles de Puertas, Partes de Plástico y Vinilo

- Utilice solamente un paño húmedo y luego seque con un paño seco.
- Para remover manchas de grasa o aceite, utilice un paño húmedo y jabón suave disuelto en agua y luego seque con un paño seco.

Interruptores de la Consola

Nunca utilice productos de limpieza en el área de los interruptores. Limpie con una aspiradora y un paño húmedo.

Cuadro de instrumentos

Limpie utilizando un paño seco, ya que los productos químicos o incluso el agua pueden dañar el sistema de la computadora abordo.

Cinturones de Seguridad

Siempre mantenga alejados de objetos afilados o cortantes. Inspeccione periódicamente las correas, hebillas y puntos de anclaje. Si se encuentran sucios, lave con jabón suave y agua tibia. Mantenga limpios y secos.

Ventanas

- Para remover tabaco, películas de polvo y vapores de los paneles de plástico, lave seguido utilizando franela y una solución de agua y jabón neutro.
- Nunca utilice limpiadores abrasivos en las ventanillas, ya que pueden provocar rasguños y daños a las ventanillas.

Panel Frontal

Peligro

Al ser expuesto al calor del sol por periodos extendidos, la región superior del tablero de instrumentos y el interior de la guantera pueden alcanzar temperaturas de hasta 100°C. Por lo tanto, nunca utilice estas áreas para almacenar encendedores, cintas, disco de computadora, discos compactos, lentes de sol, etc. que pudieran distorsionarse o incluso encenderse al ser expuestos a altas temperaturas. Existe el riesgo de dañar los objetos y también el vehículo.

Servicio y mantenimiento

Programa de mantenimiento

Programa de mantenimiento 206

Inspección de vehículo de múltiples puntos (MPVI)

Inspección de vehículo de múltiples puntos (MPVI) 207

Líquidos, lubricantes y partes recomendadas

Líquidos y lubricantes recomendados 210

Programa de mantenimiento

Rotación de llantas y servicios requeridos cada 12,000 km (7,500 mi) o Cada 12 meses, lo que ocurra primero

Las llantas se rotan para lograr un desgaste más uniforme para todas las llantas. La primera rotación es la más importante.

En cualquier momento que se observe desgaste inusual, rote las llantas lo antes posible, revise la presión de inflado adecuada de la llanta o revise respecto a llantas o ruedas dañadas. Si continúa el desgaste inusual después de la rotación, revise la alineación de la rueda. Consulte *Cuándo se deben reemplazar las llantas* ⇨ 194 y *Reemplazo de rueda* ⇨ 196.

- Realice una inspección de vehículo de múltiples puntos. Consulte *Inspección de vehículo de múltiples puntos (MPVI)* ⇨ 207.
- Lubrique los componentes de la carrocería. Consulte *Cuidado exterior* ⇨ 202.

Servicios requeridos

Cada 12,000 km (7,500 millas) o cada 12 meses, lo que suceda primero.

- Cambie el aceite del motor y el filtro O cuando se muestre el mensaje CHANGE ENGINE OIL SOON (Cambie el aceite de motor pronto), lo que suceda primero. Reemplace cada 6000 km o 6 meses si el vehículo se conduce bajo condiciones severas*. Consulte *Aceite del motor* ⇨ 162.

Cada 36,000 km (22,500 millas)

- Reemplace el líquido de frenos. O cada dos años, lo que suceda primero.

Cada 48,000 km (30,000 millas)

- Reemplace el filtro de aire del motor Consulte *Depurador/filtro de aire motor* ⇨ 165.

Cada 72,000 km (45,000 millas)

- Reemplace el fluido de la transmisión automática.

Cada 96,000 km (60,000 millas)

- Reemplace las bujías.

Cada 120,000 km (75,000 millas)

- Drene y llene el sistema de enfriamiento del motor. O cada cinco años, lo que suceda primero. Consulte *Sistema de enfriamiento* ⇨ 166.

Cada 240,000 km (150,000 millas)

- Reemplace la banda de impulso de la bomba de aceite
- Reemplace la banda de distribución y el tensor

Revisiones y servicios del propietario**Cada siete años**

- Reemplace el desecante de aire acondicionado cada siete años. El sistema de aire acondicionado requiere mantenimiento cada siete años. Este servicio requiere el reemplazo del desecante para ayudar con la longevidad y la operación eficiente del sistema de aire acondicionado. Este servicio puede ser complejo. Visite a su distribuidor.

*** Condiciones severas que requieren mantenimiento más frecuente**

- Conduce el vehículo 10 km o menos; el motor opera en marcha en vacío más de 30% del tiempo total de su recorrido.
- Tráfico de ciudad, viajes en baja velocidad con el motor en operación más de 30% del tiempo en marcha en vacío.
- Condiciones todo terreno o de camino irregular o bajo condiciones climatológicas extremas (alta contaminación, arena, lodo, diferencia en altitud).
- Cuando arranque en frío su vehículo, conduce y realiza frenado frecuente (vehículos públicos, de servicios, militares o taxis comerciales, ambulancias, vehículos de policía y de rescate de emergencia, vehículos civiles tales como camionetas pickup de servicio ligero, SUV y vehículos de pasajeros que se utilicen en aplicaciones militares. Vehículos comerciales de alto uso como vehículos de entrega, vehículos de patrulla de seguridad privada o cualquier vehículo que opere en una base de 24 horas, etc.)

- Cuando el vehículo se conduce a temperaturas extremas inferiores a 0°C o superiores a 35°C.
- Cuando el vehículo se conduce en altas velocidades continuas (80% o más de la velocidad máxima del vehículo) durante 2 horas.

Después de que se realicen los servicios programados en un distribuidor Chevrolet autorizado, los distribuidores deben registrar y estampar los Registros de mantenimiento que encuentra en su Póliza de garantía.

Inspección de vehículo de múltiples puntos (MPVI)

Una inspección de vehículo de múltiples puntos (MPVI) realizada por un técnico del distribuidor GM es una evaluación de mantenimiento de su vehículo. El beneficio de la MPVI es identificar e informar al cliente sobre los elementos del servicio que requieren atención inmediata y aquellos que pueden requerir atención en el futuro.

El técnico realizará las siguientes verificaciones en su vehículo. Para obtener una lista completa de verificaciones, inspecciones y servicios, consulte a su distribuidor.

Es posible que algunos elementos no se apliquen a su vehículo y/o región.

Diagnósticos

- OnStar activo, si está equipado
- Historial de servicio/revisión de llamados a revisión

Aceite y filtro de motor

- Aceite del motor
- Monitor de vida del aceite
- Reinicie el monitor de vida del aceite.

Luces exteriores

- Inspección visual

Parabrisas y limpiadores

- Inspección visual

Batería

- Inspección visual de la batería
- Resultados de prueba de batería
- Cables y conexiones de batería

Sistemas, fluidos, e inspección de fugas visibles

- Aceite del motor
- Transmisión
- Eje de impulso
- Caja de transferencia
- Sistema de enfriamiento del motor
- Dirección asistida, si está equipado
- Sistema de combustible
- Líquido de lavado de parabrisas

Inspección de llantas

- Presión de llantas, profundidad de dibujo, y desgaste
- Rotación, si es aplicable
- Verificación de alineación, opcional
- Restablecimiento de monitor de presión de llantas
- Compruebe la fecha de caducidad del sellador de llantas, si aplica
- Verificación de llanta de repuesto, si está equipado

Frenos

- Verificación de sistema de frenos

Inspecciones visibles y funcionales

- Componentes de cinturón de seguridad
- Sistema de escape
- Pedal del acelerador
- Filtro de aire de compartimiento de pasajeros, si está equipado
- Filtro de aceite del motor
- Mangueras
- Bandas
- Amortiguadores y suspensión
- Componentes de dirección
- Fundas de eje o eje de impulso y juntas en U
- Puntales de elevación de compartimiento, si está equipado
- Tapetes asegurados, sin interferencia con pedales
- Claxon
- Bloqueo de ignición, si está equipado
- Interruptor de motor de arranque

-
- Sistema de control de evaporaciones

Lubricar

- Componentes de chasis

Líquidos, lubricantes y partes recomendadas

Líquidos y lubricantes recomendados

	Lubricante/Fluido
Transmisión automática	Aceite Dexron VI
Transmisión manual	Aceite sintético para transmisión SAE 75W85
Aceite de motor	Aceites para motor que cumplan con la especificación Dexos 1 generación 2, con el grado de viscosidad SAE adecuado
Sistema de frenos	Fluido de frenos DOT 4
Líquido Lavaparabrisas	Fluido del lavaparabrisas automotriz que cumpla con los requerimientos regionales de protección contra congelación
Refrigerante del motor	Mezclar 50/50 de agua potable limpia y refrigerante DEX-COOL

Datos técnicos

Identificación del Vehículo

Número de identificación del vehículo (NIV)	211
Etiquetas de identificación	211

Datos del vehículo

Capacidades/especificaciones	212
Ruta banda del motor	214
Información de llantas	215
Presión de llantas	216

Identificación del Vehículo

Número de identificación del vehículo (NIV)

Estampado

El número de identificación del vehículo está estampado en el tablero de piso en el lado derecho del asiento del pasajero delantero debajo de la cubierta del piso, visible debajo de una cubierta.

Etiquetas autoadheribles

El Número de Identificación del Vehículo está grabado en etiquetas autoadhesivas:

- Etiqueta VIN en el tablero frontal derecho en el compartimento del motor.
- Etiqueta VIN en el pilar de la puerta delantera derecha.
- Etiqueta VIN sobre el piso, en el lado derecho del asiento del pasajero delantero.

Ventanas

El Número de Identificación del Vehículo está grabado en el parabrisas, la ventana trasera y las ventanas laterales.

Etiquetas de identificación



La Placa de identificación del vehículo se ubica en el pilar de la puerta delantera derecha.

Datos del vehículo

Capacidades/especificaciones

Las siguientes capacidades aproximadas se dan en unidades métricas y sus conversiones en unidades inglesas.

Aplicación	Capacidades	
	Unidades métricas	Sistema inglés
Refrigerante del aire acondicionado	Para conocer el tipo y la cantidad de carga del refrigerante del sistema de aire acondicionado, consulte la etiqueta del refrigerante ubicada bajo el cofre. Consulte a su distribuidor para más información.	
Sistema de enfriamiento de motor*		
Transmisión automática	1.94 L	2.05 qt
Transmisión manual	2.02 L	2.13 qt
Aceite del motor con filtro		
Motor 1.2L L3	4.5 L	4.7 qt
Tanque de combustible	44 L	11.6 gal
Par de la tuerca de la rueda	140 N•m	100 lbs pie

Aplicación	Capacidades	
	Unidades métricas	Sistema inglés
<p>Todas las capacidades son aproximadas. Al agregar, cerciórese de llenar al nivel aproximado, conforme a las recomendaciones de este manual. Vuelva a verificar el nivel del fluido después de llenar.</p>		
<p>*Los valores de capacidad del sistema de enfriamiento del motor están basados en el sistema de enfriamiento completo y sus componentes.</p>		

Especificaciones del motor

Motor	Código NIV	Transmisión	Calibración de la bujía
Motor 1.2L L3 (L4H)	C	Automático y Manual	0.6-0.7 mm (0.024–0.028 pulg.)
<p>Los claros de bujía son pre-ajustados por el fabricante. No se recomienda ajustar los claros de bujía y esto puede dañar la bujía.</p>			

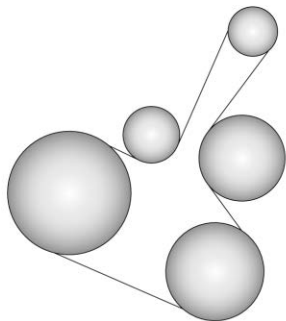
Ruta banda del motor**Motor 1.2L L3 (L4H)**

Información de llantas

RUEDAS / LLANTAS	DIMENSIONES
Ruedas	16 x 7 J
	17 x 7 J
Llantas	215/60R16 95V
	215/55R17 94V
Llanta de refacción temporal (1)	Rueda 4 x 16 con llanta T115/70R16 92M
(1) En los vehículos equipados con llantas de refacción temporales (distintos a las llantas de carretera), se recomienda utilizarlos en distancias inferiores a 100 km y a velocidades inferiores a 80 km/h, y no deben incluirse en la rotación de llantas debido a las diferencias de tamaño.	

Presión de llantas

Llantas ^{1,2}	Delantero	Traseras
215/60R16 95V	35 psi (240 kPa)	35 psi (240 kPa)
215/55R17 94V	35 psi (240 kPa)	35 psi (240 kPa)

¹ Los datos de llanta están relacionados con llantas frías. La presión de la llanta que se incrementa en la operación de conducción no se debe reducir.

² Para carga completa, use la misma presión de llanta indicada.

Llanta de refacción temporal	
T115/70R16 92M	60 psi (420 kPa)

Información al cliente

Información al cliente

Procedimiento de Satisfacción al Cliente ..	217
Oficinas de atención al cliente	218
Centro en línea del propietario	218
Asistencia en el Camino	219
Norma de Radiofrecuencia	222

Elaboración de informes sobre defectos de seguridad

Cómo informar defectos de seguridad a General Motors	222
--	-----

Grabación de datos y privacidad del vehículo

Grabadoras de datos eventos	222
-----------------------------------	-----

Información al cliente

Procedimiento de Satisfacción al Cliente

Garantía extendida



¿Aceptó el plan de garantía extendida? General Motors recomienda este plan para complementar la garantía incluida en la compra del nuevo vehículo.

Visite a su distribuidor para obtener más detalles.

Procedimiento de asistencia al cliente

La satisfacción y preferencia de los clientes son muy importantes para su distribuidor y General Motors.

En una situación normal, cualquier problema con la transacción, venta o uso del vehículo debe ser manejado por los departamentos de ventas o servicio de su distribuidor. Empero, reconocemos que a pesar de las buenas intenciones de todas las partes involucradas, a veces puede ocurrir un malentendido.

Si tiene algún problema que no haya sido manejado en forma satisfactoria por los medios normales, le sugerimos los pasos siguientes:

PASO UNO

Explique su caso al agente de servicio de su distribuidor, gerente de servicio, agente de ventas del distribuidor, o gerente de ventas, dependiendo de su caso.

Asegúrese que todos tengan la información necesaria. Ellos están interesados en su satisfacción continua.

PASO DOS

Si no está satisfecho, contacte al gerente general o al propietario del distribuidor para solicitar su ayuda. Si no pueden ayudarlo a resolver su caso, solicítele que lo pongan en contacto con las personas adecuadas en General Motors para obtener ayuda, si es necesario.

PASO TRES

Si su caso no es resuelto en un plazo de tiempo razonable por su distribuidor, por favor llame al Centro de Atención a Clientes (CAC) de General Motors, y proporcione la información siguiente:

- Nombre
- Dirección
- Número telefónico
- Año modelo
- Marca
- Número de identificación del vehículo (NIV)
- Kilometraje
- Fecha de entrega
- Descripción del problema
- Nombre del distribuidor

- Dirección del distribuidor

Vea *Oficinas de atención al cliente* ⇨ 218.

Oficinas de atención al cliente

Para contactar el Centro de Atención a Clientes (CAC), use los números de teléfono que se listan en esta sección. La asistencia a clientes está disponible de lunes a viernes, de 08:00 a 20:00 horas, y los sábados de 09:00 a 15:00 horas.

Si tiene preguntas, puede enviar correos electrónicos al Centro de Atención a Clientes (CAC) a: asistencia.gmmexico@gm.com.

México

800-466-0811

800-508-0000

Estados Unidos

1-800-222-1020

Canadá

1-800-268-6800

Nicaragua

00-1800-226-0510

Otros países de Centro América y el Caribe

52-555-901-2369

Centro en línea del propietario**Experiencia de propietario en línea my.chevrolet.com.mx**

El Centro de Propietario no está disponible para ninguno de los países en la región de Centro América y el Caribe.

La experiencia del propietario en línea de Chevrolet permite la interacción con Chevrolet y mantiene información importante específica del vehículo en un lugar.

Beneficios de la membresía

 : Descargue los manuales del propietario y vea vídeos prácticos específicos del vehículo.

 : Ver horarios de mantenimiento, alertas e Información de diagnóstico del vehículo. Programación de citas para servicio.

 : Vea e imprima los registros de servicio grabados automáticamente.

 : Seleccione un distribuidor preferido y vea las ubicaciones, mapas, números telefónicos, y horarios.

 : Rastree la información de garantía de su vehículo.

 : Vea recordatorios activos por Número de identificación del vehículo (NIV). Vea *Número de identificación del vehículo (NIV)* ⇨ 211.

 : Vea la información de cuenta OnStar (si está equipado).

 : Converse con alguno de nuestros representantes de apoyo en línea.

GUARDAR : Compre paquetes OnStar, Servicios conectados y Datos en línea.

Vea my.chevrolet.com.mx para registrar su vehículo.

Asistencia en el Camino

El programa de Asistencia en el Camino no está disponible para ninguno de los países en la región de Centro América y el Caribe.

Como nuevo propietario, su vehículo se registra automáticamente en el programa de asistencia en el camino. Los servicios están disponibles sin costo bajo los términos y condiciones del

programa. El programa de asistencia en el camino no es parte, ni está incluido en la cobertura provista por la Garantía Limitada del Vehículo Nuevo.

La asistencia en el camino brinda asistencia al conductor y pasajeros mientras conduce el vehículo dentro de su ciudad de residencia o cualquier camino autorizado en México, los Estados Unidos o Canadá. Los servicios están sujetos a las limitaciones descritas en las páginas siguientes. La cobertura del programa varía según el país.

La asistencia en el camino está disponible 24 horas al día, 365 días del año.

Este programa caduca a los tres años de haber facturado el vehículo, independientemente del kilometraje del vehículo y los cambios de propietario.

Para más información sobre la renovación de este programa y el final de su vigencia, póngase en contacto con el Centro de Atención a Clientes de Chevrolet en el 800-466-0811 o 800-508-0000.

Servicios que se ofrecen

- **Cambio de llantas desinfladas:** Si no puede cambiar una llanta ponchada, el servicio de asistencia en el camino proporcionará servicio de grúa hasta la concesionaria Chevrolet más cercana. Es responsabilidad del conductor reparar o reemplazar la llanta. Este servicio se limita a la transferencia del vehículo a las instalaciones para su reparación.
- **Entrega de combustible de emergencia:** Entrega de suficiente combustible para que el vehículo llegue a la siguiente estación de servicio.
- **Servicio de cerrajero:** El servicio para abrir el vehículo si lo ha cerrado y no tiene la llave. Podría ser posible abrir las puertas de su vehículo de manera remota si tiene OnStar. Por cuestiones de seguridad, el conductor debe presentar su identificación antes de que se proporcione el servicio.
- **Arranque de batería con cables:** El servicio para pasar corriente y arrancar una batería descargada.
- ***Mensajes de emergencia:** Transmisión de mensajes telefónicos urgentes.

- ***Llamadas de emergencia:** Llamada a servicios de emergencias.
- ***Asistencia para la localización de distribuidores:** Información relativa a las direcciones y números de teléfono de los distribuidores de Chevrolet.
- **Grúa de emergencia:** Servicio de remolque hasta el distribuidor más cercano si no se puede conducir el vehículo.

Si el vehículo se ve involucrado en un accidente durante un crimen, una infracción administrativa, o alguna infracción de las reglas de tránsito, el servicio de asistencia en el camino no brindará asistencia. Cuando el vehículo no esté accesible para ser remolcado, todas las maniobras requeridas para acceder al vehículo serán por cuenta del propietario.

Si el vehículo está en una ciudad fuera de su ciudad de residencia, el servicio de asistencia en el camino se limita a mover el vehículo al distribuidor más cercano. Si desea que el vehículo sea llevado a otro distribuidor, se le pedirá que cubra la diferencia de costos al momento del servicio.

Si el vehículo no puede ser recibido por el distribuidor Chevrolet más cercano debido a conflictos de horarios, el vehículo será llevado a un lugar seguro, donde permanecerá hasta 48 horas, hasta que pueda llevarse al distribuidor. Si los costos de almacenamiento exceden la cantidad autorizada, el propietario es responsable de pagar la diferencia al momento del servicio. Póngase en contacto con el servicio de asistencia en el camino para obtener información sobre los montos autorizados.

- ***Interrupción del viaje:** Este servicio se le proporciona si no puede continuar utilizando su vehículo durante su viaje, y no es posible realizar la reparación en una concesionaria Chevrolet el mismo día, requiriendo que el vehículo se quede en la concesionaria durante una noche o más. Si esto sucede, además de los servicios previamente enumerados y previa confirmación con el distribuidor, puede elegir entre las siguientes alternativas, dentro de los límites establecidos en las guías del servicio de asistencia en el camino. Si el costo excede el monto autorizado para estos servicios, deberá pagar la diferencia al momento del servicio.

El servicio de asistencia en el camino hará arreglos para una estadía en hotel para todos los ocupantes del vehículo durante hasta dos noches.

Se proveerá un auto rentado durante hasta dos días, y el vehículo debe regresar al destino original, excluyendo vehículos con capacidad de carga mayor a 3.5 toneladas.

Transporte de cortesía: Si prefiere continuar su viaje hacia el destino planeado o volver a su lugar de residencia, y el viaje requiere de más de 8 horas de manejo en carretera, se arreglará el transporte para el conductor y los pasajeros en autobús de primera clase o vuelo en clase turista hacia el destino elegido por asistencia en el camino, dependiendo de la disponibilidad. Aplican restricciones dependiendo de las especificaciones del vehículo.

Si está en la carretera, se le dará el servicio de taxi a la estación de autobuses o aeropuerto más cercano.

- ***Transporte de cortesía para recoger el vehículo:** Transporte para recoger el vehículo después de completar las reparaciones. Una vez que el distribuidor haya informado que el vehículo está reparado, el servicio de asistencia en el

camino proveerá un servicio de ida en autobús o aerolínea comercial (sujeto a disponibilidad) para la persona designada por usted, para recoger el vehículo en el distribuidor si no se encuentra en la misma ciudad que ésta.

*Estos servicios no se proporcionan para residentes de EE.UU o Canadá. El pago de todos los servicios proporcionados en EE.UU. o Canadá es responsabilidad del propietario, y asistencia en el camino reembolsará dichos gastos.

Servicios que no se incluyen en Asistencia en el Camino

Asistencia en el camino no cubre ni reembolsa los servicios siguientes:

- Los eventos causados por fraudes o mala fe del conductor.
- Inmovilización de vehículos debido a circunstancias de fuerza mayor o no previsible, como fenómenos naturales de naturaleza extraordinaria, temblores, erupciones volcánicas y otras tormentas tipo ciclón.

- Inmovilización del vehículo debido a situaciones que surjan de accidentes causados por el conductor del vehículo o terceros. Esto incluye cualquier suceso que cause lesiones físicas al vehículo o los ocupantes provocadas por fuerzas externas.
- Actos de terrorismo, tumultos o acciones de la policía y fuerzas armadas que eviten brindar los servicios en el tiempo adecuado.
- El servicio de comidas, bebidas, llamadas u otros costos extra. Los costos de alojamiento aplican sólo para México, en los términos y condiciones del programa de asistencia en el camino.
- Cualquier daño al vehículo no intencional, derivado de los servicios provistos.
- El costo de la grúa al elegir un distribuidor Chevrolet que está cerca del almacenamiento temporal para el vehículo descompuesto.
- El costo de las maniobras requeridas para llegar al vehículo cuando no está accesible para remolcarlo.
- El costo del combustible provisto.

Los costos de reparación de rutina del vehículo no están cubiertos por el programa de asistencia en el camino. Para más información, consulte la garantía del vehículo nuevo.

Contacto con asistencia en el camino

Los servicios de asistencia en el camino son gratuitos y están disponibles las 24 horas del día, los 365 días del año. Los costos sólo se generan en situaciones que exceden los límites del programa; algunos de los cuales están listados en esta sección.

Para contactar la asistencia en el camino por teléfono, use los números que se listan a continuación:

México

800-466-0811

800-508-0000

Estados Unidos

1-800-222-1020

Canadá

1-800-268-6800

Correo electrónico

asistencia.gmmexico@gm.com

Chevrolet se reserva el derecho de hacer cualquier cambio o discontinuar el programa de Servicio de asistencia en el camino en cualquier momento, sin previa notificación.

Norma de Radiofrecuencia

Este vehículo tiene sistemas que operan en frecuencia de radio que cumple con los requisitos de la NOM-EM-016-SCFI-2015 or NOM-208-SCFI-2016 y el Cuadro Nacional de Atribución de Frecuencias.

La operación de este equipo está sujeta a las siguientes dos condiciones:

1. Es posible que este equipo o dispositivo no cause interferencia perjudicial.
2. Este equipo o dispositivo debe aceptar cualquier interferencia, incluyendo la que pueda causar su propia operación no deseada.

Elaboración de informes sobre defectos de seguridad

Cómo informar defectos de seguridad a General Motors

Además de notificar a la NHTSA (o Transport Canada) en una situación como ésta, notifíquelo también a General Motors.

En los EUA, llame al 1-800-222-1020, o escriba a:

División motores de Chevrolet
Centro de Atención a Clientes de Chevrolet
P.O. Box 33170
Detroit, MI 48232-5170

En Canadá, llame al 1-800-263-3777 (Inglés) o al 1-800-263-7854 (Francés), o escriba a:

General Motors of Canada Company
Centro de servicio al cliente, Código de correo postal: CA1-163-005
1908 Colonel Sam Drive
Oshawa, Ontario L1H 8P7

En México, llame al 800-466-0811 u 800-508-0000.

En otros países de Centro América y el Caribe, llame al 52-555-901-2369.

Grabación de datos y privacidad del vehículo

Grabadoras de datos eventos

Este vehículo está equipado con un Grabador de datos de evento (EDR). El objetivo principal de un registrador de datos de evento (EDR) es registrar, en ciertas situaciones de colisión o similares a una colisión, tales como un despliegue de la bolsa de aire o un impacto con un obstáculo de la carretera, los datos que ayudarán a entender cómo funcionaron los sistemas del vehículo. El EDR está diseñado para registrar los datos relacionados con los sistemas de dinámica y seguridad del vehículo por un periodo corto de tiempo. El EDR en este vehículo está diseñado para registrar datos tales como:

- Cómo operaban diversos sistemas en su vehículo:
- Si los cinturones de seguridad del conductor y pasajero estaban abrochados o no;
- Cuánto estaba presionando el conductor el acelerador o pedal del freno (en caso de haberlo hecho); y,
- A qué velocidad viajaba el vehículo.

Estos datos pueden ayudar a proveer una mejor comprensión de las circunstancias en las cuales ocurren colisiones y lesiones.

Para leer los datos registrados por un EDR se requiere de equipo especial y se necesita acceder al vehículo o al EDR. Además del fabricante del vehículo, otros organismos como las fuerzas y cuerpos de seguridad que tienen el equipo especial pueden leer la información si tienen acceso al vehículo o al EDR.

OnStar

Descripción general OnStar

Descripción general OnStar 224

Servicios OnStar

Emergencias 225

Seguridad 225

Información adicional de OnStar

Información adicional de OnStar 225

Descripción general OnStar

Si está equipado, este vehículo cuenta con un sistema integral que puede conectarse con un Asesor OnStar para obtener servicios de emergencia, seguridad, navegación, conectividad y diagnósticos.



 Botón de comando de voz

 Botón azul OnStar

 Botón de emergencia

Este manual describe funciones de OnStar, que podrían o no ser parte de su vehículo debido a: equipo opcional que no fue comprado con el vehículo; variaciones de modelo; especificaciones del país; funciones y aplicaciones que pueden no estar disponibles en su región; o debido a cambios posteriores a la impresión de este manual.

Consulte la documentación de compra específica para su vehículo, para confirmar las funciones aplicables.



El sistema OnStar no se encuentra disponible en ninguno de los países de la región de Centroamérica y el Caribe.

La luz de estado del sistema OnStar está al lado de los botones OnStar. Si la luz de estado está:

- Verde: El sistema está listo.
- Verde parpadeante: En una llamada.
- Rojo: Indica un problema.

Presione  o llame al 800-083-4994 para hablar con un Asesor.

La funcionalidad del botón de Comando de voz puede variar según el vehículo y la región.

Oprima  para abrir la aplicación OnStar en la pantalla de infoentretenimiento. O presione  para dar comandos de voz a Navegación paso a paso OnStar. Éste requiere el Plan de seguridad, Plan de acceso ilimitado, o Plan de datos ilimitados.

Presione  para conectar con un Asesor para:

- Verificar la información de la cuenta o actualizar la información de contacto.

- Obtener instrucciones de manejo. Requiere el Plan de seguridad, Plan de acceso ilimitado, o Plan de datos ilimitados.
- Recibir Diagnósticos "Por Solicitud" para comprobar los sistemas clave para la operación del vehículo.
- Recibir asistencia en el camino.

Presione  para obtener una conexión prioritaria al Asesor, disponible las 24 horas, los 7 días de la semana para:

- Obtener ayuda en una emergencia.
- Sea un buen ciudadano póngase en contacto con un Asesor para ayudar a alguien que lo necesite.
- Obtener asistencia en climas difíciles u otras situaciones de crisis y encontrar rutas de evacuación.

Servicios OnStar

Emergencias

Con la Respuesta Automática de Accidente, en muchos accidentes, los sensores integrados pueden alertar automáticamente a un Asesor OnStar capacitado que se conecta de inmediato al vehículo para ayudar.

Presione  para una conexión prioritaria con un Asesor OnStar que se puede poner en contacto con proveedores de servicio de emergencia, dirigirlos a su ubicación exacta, y transmitir información importante.

Con Asistencia en crisis de OnStar, Asesores especialmente capacitados están disponibles las 24 horas del día, los 7 días de la semana, para proporcionar un punto central de contacto, asistencia e información durante una crisis.

Seguridad

Si está equipado, OnStar proporciona estos servicios:

- Con Asistencia en el camino, los Asesores pueden localizar un proveedor de servicio cercano para ayudar con una llanta pinchada, pasar corriente a la batería, o un tanque de gasolina vacío.
- Con Asistencia de Vehículos Robados, los asesores OnStar pueden usar el GPS para localizar el vehículo y ayudar a las autoridades a recuperarlo rápidamente.
- Con Bloqueo remoto de ignición, si está equipado, OnStar puede bloquear el arranque del motor.

- Con Desaceleración de vehículos robados, si está equipado, OnStar puede trabajar con las agencias de policía para desacelerar gradualmente el vehículo.

Información adicional de OnStar

Servicio de transferencia

Presione  para solicitar información de elegibilidad para transferencia a cuenta. El Asesor puede cancelar o cambiar la información de la cuenta.

Reactivación para los siguientes propietarios

Presione  y siga las instrucciones para hablar con un Asesor tan pronto como sea posible. El Asesor actualizará los registros del vehículo y explicará las ofertas del servicio OnStar o conectado y las opciones.

Cómo funciona el servicio OnStar

La Respuesta Automática de Accidente, los servicios de emergencia, la asistencia en crisis, la Asistencia de Vehículos Robados, el diagnóstico del vehículo, los Servicios remotos, y la asistencia en el camino están disponibles

en la mayoría de los vehículos. Todos los servicios OnStar no están disponibles en todos los lugares ni en todos los vehículos. Para mayor información, una descripción completa de los servicios OnStar, las limitaciones del sistema, y los términos y condiciones de OnStar, visite www.onstar.com.mx.

OnStar o los servicios conectados funcionan únicamente si su vehículo está en un lugar en el que OnStar tenga convenio con un proveedor de servicio inalámbrico para poder dar el servicio en dicha zona, y si el proveedor de servicio inalámbrico tiene la cobertura, la capacidad de red, la recepción, y la tecnología compatible con OnStar o servicios conectados. Los servicios que incluyen información sobre la ubicación del vehículo no podrán funcionar a menos que haya señal GPS disponible, sin obstrucciones y compatible con el hardware de OnStar. El servicio de OnStar o de conexión podría no funcionar si el equipo de OnStar no está instalado o no se le ha dado el mantenimiento adecuado. Si se agrega, conecta o modifica el equipo o software, los servicios OnStar o de conexión podrían no funcionar. Otros problemas fuera del control de OnStar - tales como colinas, edificios altos, túneles, clima, diseño del sistema eléctrico y la arquitectura del vehículo, daños al vehículo

durante una colisión o exceso de tráfico o sobrecarga de la red de telefonía inalámbrica - pueden evitar el servicio.

Vea *Norma de Radiofrecuencia* ⇨ 222.

El presente servicio es prestado a través de una red pública de telecomunicaciones debidamente autorizada en la República Mexicana.

OnStar.com.mx

El sitio de Internet proporciona acceso a la información de cuenta, permite administrar el servicio OnStar, y permite ver videos de cada servicio. Obtenga los precios del plan de servicio y regístrese para los diagnósticos del vehículo de OnStar. Haga clic en la pestaña "Mi cuenta" en la página de inicio. La navegación y servicios proporcionados del sitio web pueden variar en cada país.

Número de identificación personal de OnStar (NIP)

Se requiere un NIP para acceder a algunos de los servicios de OnStar, como abrir y cerrar las puertas de manera remota y la asistencia de vehículos robados. Se le solicitará que cambie

el NIP la primera vez que hable con un Asesor. Para cambiar el NIP de OnStar, llame a OnStar y proporcione el NIP actual al Asesor.

Garantía

El equipo OnStar podría estar garantizado como parte de la Garantía limitada del vehículo nuevo. El fabricante del vehículo proporciona información detallada de la garantía.

Idiomas

El vehículo puede programarse para responder en varios idiomas. Presione  y pregunte por un Asesor. Los asesores están disponibles en inglés y español.

Problemas potenciales

OnStar no puede realizar Desbloqueo remoto de puerta ni brindar Asistencia de vehículos robados después de que el vehículo haya estado apagado por un periodo prolongado sin un ciclo de ignición. Para averiguar la duración que plica para el vehículo, póngase en contacto con un Asesor OnStar presionando  o llamando al 800-083-4994. Si el vehículo no se ha arrancado por un periodo prolongado de

tiempo, OnStar se puede poner en contacto con Asistencia en el Camino o un cerrajero para ayudar a tener acceso al vehículo.

Sistema de Posicionamiento Global (GPS)

- La obstrucción del GPS podría ocurrir en ciudades grandes con edificios altos, en estacionamientos, en los alrededores de aeropuertos, en túneles, y pasos a desnivel; o en áreas con demasiados árboles. Si las señales GPS no están disponibles, el sistema OnStar debería funcionar para llamar a OnStar. Sin embargo, OnStar podría tener dificultades para identificar la ubicación exacta.
- En situaciones de emergencia, OnStar puede usar la última ubicación de GPS guardada para enviar la ayuda de emergencia.
- La pérdida temporal de GPS podría hacer que se pierda la capacidad de enviar la ruta de navegación paso a paso. El Asesor podría dar una ruta por comandos de voz o podría solicitar llamar nuevamente cuando el vehículo esté en un área abierta.

Antenas celulares y GPS

La recepción celular es necesaria para que OnStar envíe señales remotas al vehículo. No coloque artículos sobre o cerca de la antena para evitar bloquear la recepción celular o de GPS.

Mensaje No es posible conectar con OnStar

Si la cobertura celular es limitada o la red celular ha alcanzado la capacidad máxima, este mensaje podría aparecer. Presione  para intentar llamar nuevamente o intente llamar después de conducir algunos kilómetros hacia alguna otra área de cobertura celular.

Problemas con el vehículo y la energía

Los servicios de OnStar requieren el sistema eléctrico del vehículo, servicio inalámbrico y tecnologías satelitales GPS para estar disponibles y que las funciones tengan un correcto funcionamiento. Estos sistemas podrían no funcionar si la batería está desconectada o descargada.

Equipo eléctrico añadido

El sistema OnStar está integrado en la arquitectura eléctrica del vehículo. No añada ningún equipo eléctrico. El equipo eléctrico añadido podría interferir con la operación del sistema OnStar y hacer que no funcione.

Actualizaciones de software de vehículo

OnStar o GM pueden entregar actualizaciones o cambios de software remotamente al vehículo sin aviso o consentimiento adicional. Estas actualizaciones o cambios pueden mejorar o mantener la seguridad, protección, o la operación del vehículo o los sistemas del vehículo. Las actualizaciones o cambios de software pueden afectar o borrar datos o ajustes que estén guardados en el vehículo, tales como destinos de navegación guardados, o estaciones de radio pre-establecidas. OnStar o GM no son responsables por datos o ajustes afectados o borrados. Estas actualizaciones o cambios también pueden recolectar información personal. Tal recolección se describe en la declaración de privacidad de OnStar o se divulga por separado al momento de la instalación. Estas actualizaciones o cambios también pueden causar que un sistema se comunique

automáticamente con los servidores de GM para recolectar información sobre el estado del sistema del vehículo, identificar si hay actualizaciones o cambios disponibles, o entregar actualizaciones o cambios.

Un acuerdo OnStar activo constituye el consentimiento para estas actualizaciones o cambios de software y el acuerdo de que OnStar o GM pueden entregarlos de forma remota al vehículo.

Privacidad

El responsable del tratamiento de sus datos personales será OnStar de México, S. de R.L. de C.V., con domicilio en Avenida Ejército Nacional No. 843, Colonia Granada, Delegación Miguel Hidalgo, C.P. 11520, México, D.F.

Sus datos personales serán tratados para las siguientes finalidades: (i) para proveerle los servicios que Usted ha solicitado (respuesta automática de accidentes, servicios de emergencia a distancia, asistencia en caso de robo de su vehículo, instrucciones para llegar a su destino); (ii) para mantener actualizados nuestros registros y para que podamos resolver sus consultas; (iii) para solucionar problemas y propósitos de investigación; (iv) para proteger su seguridad y la de

otros; (v) para evitar fraudes o el uso incorrecto del servicio OnStar; (vi) para los casos señalados por la ley o las autoridades; (vii) para llevar a cabo actividades de marketing y actividades promocionales; (viii) para permitir a OnStar, General Motors de México, S. de R.L. de C.V., General Motors LLC y todas las subsidiarias, afiliadas o cualquier sociedad del mismo grupo empresarial al que pertenezca OnStar, llevar a cabo actividades de publicidad (ofrecimiento de productos, servicios e información); y (ix) para prospección comercial y análisis estadísticos y de mercado.

Es importante mencionar que, las finalidades (i), (ii), (iii), (iv), (v) y (vi), dan origen y son necesarias para mantener nuestra relación jurídica. Por otra parte, los propósitos (vii), (viii) y (ix), no dan origen y tampoco son necesarias para mantener nuestra relación jurídica y, por lo tanto, para este propósito, ponemos a su disposición el mecanismo habilitado en nuestro Centro de Atención a Clientes en el teléfono: 800-083-4994 o por medio del correo electrónico: protecciondedatos@gm.com, para que en su caso, pueda manifestar su negativa a que los datos personales sean tratados para los fines señalados en los números (vii), (viii) y (ix).

Para conocer la versión integral del presente aviso de privacidad, visite nuestra página en internet www.onstar.com.mx

OnStar - Reconocimientos de software

Para obtener el código fuente bajo GPL, LGPL, MPL, y otras licencias de fuente abierta, que estén contenidas en este producto, visite <https://opensource.lge.com>. Además del código fuente, todos los términos de licencia referidos, renunciaciones de garantía, y avisos de derechos reservados están disponibles para descarga. Esta oferta es válida por un periodo de tres años después de nuestro último embarque de este producto. Esta oferta es válida para cualquier persona que reciba esta información.

*Provisto a través de LG Electronics Inc., que es exclusivamente responsable de las disposiciones del cumplimiento OSS relacionado.

Servicios conectados

Servicios conectados

Navegación	229
Conectividad	229
Diagnósticos	230

Servicios conectados

Navegación

Presione  para recibir instrucciones Paso a paso. La base de datos de mapas de OnStar se actualiza continuamente. Para la cobertura de los mapas, consulte www.onstar.com.mx.

Navegación Paso a Paso

1. Presione  para conectarse con un Asesor.
2. Las instrucciones solicitadas se descargarán en el vehículo.
3. Siga los comandos guiados por voz.

Conectividad



Los siguientes servicios ayudan a permanecer conectado.

Para la cobertura de los mapas, consulte www.onstar.com.mx.

Hotspot Wi-Fi (si está equipado)

El vehículo puede tener un hotspot Wi-Fi integrado que proporciona acceso a Internet y contenido de red en velocidad 4G. Se pueden conectar hasta siete dispositivos

móviles. Se requiere un plan de datos. Use los controles en el vehículo únicamente cuando sea seguro hacerlo.

1. Para recuperar la información del punto de acceso Wi-Fi, presione  para abrir la aplicación OnStar en la pantalla de infoentretenimiento y luego seleccione Punto de acceso Wi-Fi. En algunos vehículos, toque Wi-Fi o Configuración Wi-Fi en la pantalla.
2. La configuración Wi-Fi mostrará el nombre de hotspot Wi-Fi (SSID), la contraseña, y en algunos vehículos, el tipo de conexión (no conexión de Internet, 3G, 4G), y calidad de señal (pobre, buena, excelente).
3. Para cambiar el SSID o la contraseña, presione  o llame al 800-083-4994 para conectarse con un Asesor. En algunos vehículos, el SSID y la contraseña se pueden cambiar en el menú Hotspot Wi-Fi.

Después de la configuración inicial, el hotspot Wi-Fi de su vehículo se conectará automáticamente a sus dispositivos móviles. Administre el uso de datos encendiendo o apagando Wi-Fi en su dispositivo móvil, utilizando la app móvil myChevrolet, o poniéndose en contacto con un Asesor

OnStar. En algunos vehículos, Wi-Fi también se puede administrar desde el menú Hotspot Wi-Fi.

Aplicación Móvil myChevrolet (si está disponible)

Descargue la aplicación móvil myChevrolet a smartphones Apple y Android compatibles. Los usuarios Chevrolet pueden acceder a los siguientes servicios desde un smartphone:

- Arrancar/parar de forma remota el vehículo, si está equipado en fábrica.
- Bloquear/desbloquear las puertas, si está equipado con seguros automáticos.
- Activar el claxon y las luces.
- Revisar el nivel de combustible del vehículo, la vida del aceite, o la presión de las llantas, si está equipado en fábrica con el Sistema de monitor de presión de llantas.
- Enviar destinos al vehículo.
- Localizar el vehículo en un mapa.
- Encender/apagar el hotspot Wi-Fi del vehículo, administrar ajustes, y monitorear el consumo de datos, si está equipado.
- Localizar un distribuidor y programar el servicio.

- Solicitar Asistencia en el camino.
- Ajustar un recordatorio de estacionamiento con un marcador, tomar una fotografía, realizar una nota y ajustar un temporizador.
- Conectarse con Chevrolet en los medios sociales.

Las características están sujetas a cambio. Para la información y compatibilidad de la aplicación móvil myChevrolet, visite my.chevrolet.com.mx.

Se puede requerir un plan de servicio OnStar o de conexión activo. Se requiere un dispositivo compatible, arranque remoto instalado en fábrica y seguros eléctricos. Se aplican tarifas de datos. Consulte www.onstar.com.mx respecto a detalles y limitaciones del sistema.

Diagnósticos

OnStar puede realizar una verificación mensual de los sistemas de operación clave de su vehículo, incluyendo el motor, la transmisión, frenos antibloqueo, y otros sistemas principales del vehículo a través de un reporte de diagnóstico mensual. OnStar también puede monitorear la presión de las llantas, si el vehículo está equipado con el Sistema de

monitor de presión de llantas. Si necesita un reporte de Diagnóstico "On Demand", presione  y un Asesor puede ejecutar un diagnóstico.

Índice alfabético

A

Accesorios y modificaciones.....	156
Aceite	
Luz de presión.....	69
Motor.....	162
Sistema de duración del aceite del motor.....	164
Adicional	
Información de OnStar.....	225
Advertencia	
Luces de advertencia.....	80
Luces, medidores e indicadores.....	58
Luz del sistema de frenos.....	66
Precaución y Peligro.....	2
Triángulo.....	51
Aire	
Acondicionado.....	108
Admisión.....	111
Depurador/filtro, Motor.....	165
Operación regular de acondicionamiento.....	111
Ventilas.....	110
Aire acondicionado.....	105
Ajustes	
Asiento, Impulso inicial.....	22
Alarma	
Seguridad del vehículo.....	10

Alerta	
Punto ciego lateral (SBSA).....	151
Almacenamiento	
Compartimientos.....	49
Consola central.....	50
Guantera.....	49
Portavasos.....	49
Sistema portaequipajes.....	51
Vehículo.....	158
Antena	
Mástil fijo.....	89
Multibanda.....	89
Antena fija.....	89
Antena multibanda.....	89
Apple CarPlay y Android Auto.....	99
Arranque del motor.....	124
Asentamiento, vehículo nuevo.....	123
Asientos	
Ajuste, delante.....	22
Cabeceras.....	20
Posición, Delantera.....	22
Respaldos reclinables.....	23
Trasera.....	25
Asientos delanteros	
Ajuste.....	22
Asientos de posición del asiento delantero	
Ajuste.....	22
Asistencia al Cliente	
Oficinas.....	218

Asistencia de arranque, Colina.....	136
Asistencia de arranque en subidas (HSA).....	136
Asistencia en el Camino.....	219
Audio	
Bluetooth.....	92
Audio Bluetooth.....	92
Automática	
Fluido de transmisión.....	165
Frenado de emergencia (AEB).....	149
Seguros de puertas.....	8
Sistema de faros delanteros.....	79
Sistemas de control de clima.....	108
Transmisión.....	129

B

Batería.....	172
Arranque con cables pasacorriente.....	200
Interruptor de desconexión.....	157
Mensajes de voltaje y carga.....	74
Bluetooth	
Resumen.....	94
Bolsas de aire	
Cortina.....	36
Frontal.....	34
Indicador de estatus del pasajero.....	64
Interruptor de encendido-apagado.....	37
Lado.....	35
Luz de estado.....	64

C

Cabeceras.....	20
Calefacción.....	105, 108
Cambio	
a Estacionamiento.....	127
Fuera de Park (estacionamiento).....	128
Cambio de la pluma, limpiaparabrisas.....	174
Caminos	
Conducción, húmeda.....	120
Capacidades/especificaciones.....	212
Carga	
Cubierta.....	50
Inalámbrica.....	57
Luz del sistema.....	65
Carga inalámbrica.....	57
Centro en línea del propietario.....	218
Cinturón de seguridad de tres puntos.....	28
Cinturones de seguridad.....	26
Avisos.....	63
Cambio después de una colisión.....	31
Cinturón de seguridad de tres puntos.....	28
Cómo usar correctamente los cinturones de seguridad.....	26
Cuidado.....	31
Restricciones para niños.....	40
Uso durante el embarazo.....	30
Claxon.....	54
Claxon óptico.....	79

Cofre.....	159
Combustible	
Recomendado.....	152
Aditivos.....	153
Ahorro, conducción para mejorar.....	114
Llenado del tanque.....	153
Luz de advertencia de combustible bajo.....	70
Manómetro.....	62
Cómo elevar el vehículo, llantas.....	157
Cómo usar correctamente los cinturones de seguridad.....	26
Cómo usar el sistema.....	85
Compartimentos	
Cubierta de carga.....	50
Compartimientos	
Almacenamiento.....	49
Compuerta levadiza.....	9
Con calefacción	
Ventana trasera.....	17
Conducción	
Ambiente.....	114
Caminos mojados.....	120
Cuestas y caminos montañosos.....	122
defensiva.....	114
Mayor ahorro de combustible.....	114
Recuperación fuera de carretera.....	118
Si el vehículo está atascado.....	123
Todo terreno.....	118

Conducción defensiva.....	114
Conductor	
Centro de información (DIC).....	71
Sistemas de Asistencia.....	142
Conectividad	
Servicios conectados.....	229
Configuraciones.....	100
Consola central	
Almacenamiento.....	50
Control	
Tracción y estabilidad electrónica.....	136
Control Crucero.....	138
Luz.....	71
Control de nivel	
Faro.....	79
Control de vehículo.....	115
Controles	
Volante.....	85
Controles del volante.....	85
Convertidor catalítico.....	128
Cuadro de instrumentos.....	60
Cuándo se deben reemplazar las llantas....	194
Cubierta	
Carga.....	50
Cubiertas	
Rueda.....	195
Cubiertas de las ruedas.....	195
Cuestas y caminos montañosos.....	122

Cuidado Apariencia	
Exterior.....	202
Interior.....	204
Cuidado del vehículo	
Presión de llantas.....	190

D

Datos técnicos	
Información de llanta.....	215
Presión de llantas.....	216
Declaración de frecuencia	
Radio.....	222
Diagnósticos	
Servicios conectados.....	230
Dirección.....	117
Ajuste del volante.....	54
Controles del volante.....	54
Hidráulica, luces de advertencia.....	67
Direccionales, vuelta y cambio de carril.....	81

E

Elaboración de informes sobre defectos de seguridad	
General Motors.....	222
Eléctrico	
Energía retenida para los accesorios (RAP).....	126
Equipo, Añadido.....	154
Espejos.....	13

Luces de advertencia de dirección.....	67
Salidas.....	57
Seguros de puertas.....	8
Ventanas.....	15
Embarazo, uso de cinturones de seguridad.....	30
Emergencia OnStar.....	225
Emergencias	
OnStar.....	225
Energía de accesorios.....	126
Energía retenida para los accesorios (RAP).....	126
Enfriamiento.....	105, 108
Entrada sin llave	
Operación de Sistema remoto (RKE).....	4
Equipo eléctrico incorporado.....	154
Especificaciones y capacidades.....	212
Espejos	
Convexos.....	13
Eléctrico.....	13
Espejo retrovisor manual.....	14
Plegables.....	13
Retrovisor de atenuación automática.....	14
Retrovisor interior.....	14
Espejos convexos.....	13
Espejos plegables.....	13
Espejos retrovisores.....	14
Atenuación automática.....	14

Estacionamiento	
Asistencia.....	144
Cambio a.....	127
Cambio fuera de.....	128
Freno.....	135
Sobre cosas que se queman.....	128
Estacionarse o Ir de Reversa	
Sistemas de Asistencia.....	144
Etiquetas de identificación.....	211
Evite dispositivos de medios no confiables.....	89
Exterior	
Controles de luz.....	78
Recordatorio de apagado de luces.....	78
F	
Faros.....	176
Automática.....	79
Cambiador de luces altas/bajas.....	78
Claxon óptico.....	79
Control de nivel.....	79
Luces diurnas (DRL).....	79
Luz indicadora de luces altas encendidas.....	70
Recordatorio de luces encendidas.....	70
Reemplazo de focos.....	175
Filtro	
Depurador de aire de motor.....	165
Focos de halógeno.....	175

Freno	
Líquido.....	171
Luz de advertencia del sistema.....	66
Frenos.....	116, 133, 171
Antibloqueo.....	134
Asistencia del freno.....	136
Automático de emergencia (AEB).....	149
Freno de estacionamiento.....	135
Fusibles.....	180
Bloque de fusibles del compartimiento del motor.....	182
Bloque de fusibles del tablero de instrumentos.....	186

G

Grabadoras de datos eventos.....	222
Guantera.....	49

H

Herramientas.....	189
Hora.....	56
HVAC (ctrl clima).....	105, 108

I

Identificación del Vehículo	
Etiquetas.....	211
Iluminación	
Diodos emisores de luz (LED).....	175

Entrada.....	82
Salir.....	82
Iluminación de Entrada.....	82
Iluminación de LED.....	175
Iluminación del tablero de instrumentos.....	180
Indicador	
Vehículo al frente.....	67
Indicadores	
Indicadores y luces de advertencia.....	58
Información de llanta.....	215
Información general	
Cuidado del vehículo.....	156
Inspección	
Múltiples puntos de vehículo.....	207
Inspección de vehículo de múltiples puntos (MPVI).....	207
Interior	
Controles de luz.....	81
Espejos retrovisores.....	14
Intermitentes de advertencia de peligro.....	80
Interrupción de la fuente de alimentación.....	132
Interruptor, desconexión de batería.....	157
Interruptores	
Encendido-Apagado de bolsas de aire.....	37
Introducción.....	1, 83

L

Lado

- Alerta de punto ciego (SBSA)..... 151
- Lámpara indicadora de falla..... 65
- Limpiaparabrisas
 - Lavador trasero..... 56
 - Reemplazo de cuchilla..... 174
- Limpieza
 - Cuidado exterior..... 202
 - Cuidado interior..... 204
- Líquido
 - Frenos..... 171
 - Lavador..... 170
 - Transmisión automática..... 165
- Líquido del lavaparabrisas..... 170
- Líquidos y lubricantes recomendados..... 210
- Llantas
 - Cambio de ruedas..... 196
 - Cómo elevar el vehículo..... 157
 - Cuándo se deben reemplazar las llantas..... 194
 - Designaciones..... 190
 - Funcionamiento de monitor de presión..... 191
 - Inspección..... 193
 - Luz de presión..... 69
 - Presión..... 190

- Rotación..... 194
- Sistema de monitoreo de presión..... 190
- Llantas y ruedas..... 190
- Llaves..... 3
- Luces
 - Advertencia de combustible bajo..... 70
 - Advertencia de temperatura de refrigerante del motor..... 68
 - Advertencia del sistema de frenos..... 66
 - Advertencia del sistema de frenos antibloqueo (ABS)..... 66
 - Advertencia, Dirección asistida..... 67
 - Aviso encendido..... 70
 - Cambiador de luces altas/bajas..... 78
 - Claxon óptico..... 79
 - Cofre entreabierto..... 71
 - Control de estabilidad electrónico (ESC) apagado..... 68
 - Controles de exterior..... 78
 - Controles interiores..... 81
 - Dar servicio pronto al vehículo..... 66
 - Direccionales traseras..... 179
 - Diurnas (DRL)..... 79
 - Estado de las bolsas de aire..... 64
 - Indicador de distancia de seguimiento..... 67
 - Indicador de falla (Revise el motor)..... 65
 - Interior..... 180
 - Luces altas encendidas..... 70

- Luces traseras..... 176
- Luz de control de velocidad constante.... 71
- Medidores e indicadores..... 58
- Pedal de operación..... 66
- Placa de matrícula..... 179
- Pre calentamiento..... 69
- Presión de aceite del motor..... 69
- Presión de llantas..... 69
- Puerta entreabierta..... 71
- Recordatorio de Apagado de Lámparas Exteriores..... 78
- Recordatorios de cinturón de seguridad..... 63
- Revise el motor (Indicador de falla)..... 65
- Seguridad..... 70
- Sistema de carga..... 65
- Sistema de control de tracción (TCS)/ Luz de control de estabilidad electrónica..... 68
- Tracción inactiv..... 67
- Trunk ajar (Cajuela entreabierta)..... 71
- Luces, advertencia de peligro..... 80
- Luces de operación diurna (DRL)..... 79
- Luces direccionales traseras..... 179
- Luces traseras..... 176
- Luz de advertencia de combustible bajo..... 70
- Luz de apagado del control de estabilidad electrónica (ESC)..... 68
- Luz de cajuela entreabierta..... 71

Luz de cofre entreabierto.....	71
Luz de pedal de operación.....	66
Luz de pre calentamiento.....	69
Luz de salida.....	82
Luz indicadora de distancia de seguimiento.....	67
Luz indicadora de luces altas encendidas....	70
Luz Revise el motor (Indicador de falla).....	65

M

Manómetro	
Combustible.....	62
Direccional.....	63
Luces de advertencia e indicadores.....	58
Odómetro.....	62
Odómetro del viaje.....	62
Tacómetro.....	62
Velocímetro.....	62
Mantenimiento	
Operación regular del aire acondicionado.....	111
Manual	
Fluido de transmisión.....	165
Modo.....	131
Transmisión.....	132
Medios	
Evitar dispositivos no confiables.....	89

Mensajes	
Vehículo.....	74
Voltaje y carga de la batería.....	74
Monóxido de carbono	
Compuerta levadiza.....	9
Emisiones del motor.....	128
Motor	
Arranque.....	124
Depurador/Filtro de aire.....	165
Escape.....	128
Funcionamiento mientras se encuentran estacionado.....	129
Luz de advertencia de temperatura de refrigerante.....	68
Luz de motor (Indicador de falla).....	65
Luz de presión de aceite.....	69
Recorrido de la correa de transmisión.....	214
Sistema de enfriamiento.....	166
Sistema de vida del aceite.....	164
Sobrecalentamiento.....	168
Ventilador.....	169
Visión general del compartimiento.....	161

N

Navegación	
Servicios conectados.....	229
Neumáticos y ruedas	
Diferentes tipos.....	195

O

Odómetro.....	62
Viaje.....	62
Odómetro del viaje.....	62
OnStar	
Información adicional.....	225
Resumen.....	224

P

Parabrisas	
Limpiador/lavador.....	54
Pasajero	
Indicador de estatus de la bolsa de aire.....	64
Peligro, Advertencia, y Precaución.....	2
Personalización	
Vehículo.....	74
Poner en marcha el vehículo mientras está estacionado.....	129
Portavasos.....	49
Precaución, Peligro, y Advertencia.....	2
Presión	
Llanta.....	216
Presión de llantas.....	216
Procedimiento de Satisfacción al Cliente....	217
Profundidad de la rodada.....	193
Programa de asistencia, en el camino.....	219

Programa de mantenimiento..... 206
 Líquidos y lubricantes
 recomendados..... 210
 Puente
 Arranque..... 200
 Puerta
 Luz de Puerta entreabierta..... 71
 Seguros..... 7
 Seguros eléctricos..... 8
 Puerto
 USB..... 89
 Puerto USB..... 89

Q

Quemacocos..... 18

R

Radiador..... 166
 Radio
 AM FM..... 87
 Declaración de frecuencia..... 222
 Recepción..... 88
 Radio AM-FM..... 87
 Recomendado
 Combustible..... 152
 Recorrido, correa de transmisión del
 motor..... 214
 Recorrido de la correa de transmisión,
 motor..... 214

Reemplazo
 Partes del sistema del cinturón de
 seguridad después de una colisión..... 31
 Reemplazo de focos..... 175
 Faros..... 176
 Focos de halógeno..... 175
 Iluminación del tablero de
 instrumentos..... 180
 Lámparas iluminadoras de placa..... 179
 Lámparas interiores..... 180
 Luces direccionales traseras..... 179
 Luces traseras..... 176

Reenviar
 Sistema de alerta de colisión (FCA)..... 147
 Refrigerante
 Luz de advertencia de temperatura
 del motor..... 68
 Registradores de datos, Eventos..... 222
 Reloj..... 56
 Remolque
 Vehículo..... 201
 Remoto
 Operación de sistema de entrada sin
 llave (RKE)..... 4
 Sistema de entrada sin llave (RKE)..... 4
 Reporte de defectos de seguridad
 General Motors..... 222
 Respaldos reclinables..... 23

Restricciones para niños
 ISOFIX..... 43
 Sistemas..... 38
 Ubicaciones de instalación..... 40
 Resumen..... 84
 Revisión del sistema de seguridad..... 31
 Rodaje de vehículo nuevo..... 123
 Rotación, llantas..... 194
 Ruedas
 Reemplazarlo..... 196
 Ruedas y llantas..... 190

S

Salidas
 Eléctrico..... 57
 Seguridad
 Alarma del vehículo..... 10
 Luz..... 70
 OnStar..... 225
 Seguros..... 8
 Vehículo..... 10
 Seguridad OnStar..... 225
 Seguros
 Puerta..... 7
 Puerta automática..... 8
 Puerta eléctrica..... 8
 Seguridad..... 8
 Seguros de puertas para niños..... 8
 SEÑAL DE GIRO..... 63

Señales de giro y cambio de carril.....	81
Servicio.....	112
Accesorios y modificaciones.....	156
Luz de aviso para servicio del vehículo inmediato.....	66
Realizar usted mismo el trabajo.....	158
Sistemas de control de clima.....	105
Servicios conectados.....	
Conectividad.....	229
Diagnósticos.....	230
Navegación.....	229
Sistema.....	
Alerta de colisión frontal (FCA).....	147
Asistencia al conductor.....	142
Bolsa de aire.....	32
Portaequipajes.....	51
Sistema de bolsa de aire de cortina.....	36
Sistema de bolsa de aire lateral.....	35
Sistema de bolsas de aire.....	32
Sistema de enfriamiento.....	166
Sistema de frenos antibloqueo (ABS).....	134
Luz de advertencia.....	66
Sistema de monitoreo, presión de las llantas.....	190
Sistema eléctrico.....	
Bloque de fusibles del compartimiento del motor.....	182

Bloque de fusibles del tablero de instrumentos.....	186
Fusibles.....	180
Sistema frontal de bolsas de aire.....	34
Sistemas anti robo.....	12
Sistemas de Asistencia.....	
Estacionamiento y reversa.....	144
Sistemas de control de clima.....	105
Aire acondicionado.....	105
Automática.....	108
Calentamiento.....	105
Sistemas de Restricción para Niños.....	
Anclaje superior.....	47
Sistemas de restricción para niños de anclaje superior.....	47
Sistemas de Restricción para Niños.....	
ISOFIX.....	43
Sobrecalentamiento, motor.....	168

T

Tacómetro.....	62
Techo.....	
Quemacocos.....	18
Sistema de bastidor.....	51
Teléfono.....	
Apple CarPlay y Android Auto.....	99
Bluetooth.....	94

Todo terreno.....	
Conducción.....	118
Recuperación.....	118
Tracción.....	
Control/Control electrónico de estabilidad.....	136
Luz de apagado.....	67
Luz de Sistema de control (TCS)/ Control electrónico de estabilidad.....	68
Transmisión.....	
Automática.....	129
Líquido, automático.....	165
Líquido, manual.....	165
Manual.....	132
Transmisión automática.....	
Interrupción de la fuente de alimentación.....	132
Modo manual.....	131
Tras.....	
Asientos.....	25
Lavador/limpiador de ventana.....	56
Ventana con calefacción.....	17
Triángulo, Advertencia.....	51

U

Ubicaciones de instalación de restricción para niños.....	40
Uso.....	
Este manual.....	1

V

Vehículo	
Almacenamiento.....	158
Control.....	115
Indicador al frente.....	67
Luz de aviso para servicio del vehículo inmediato.....	66
Mensajes.....	74
Número de Identificación (VIN).....	211
Personalización.....	74
Remolque.....	201
Seguridad.....	10
Sistema de alarma.....	10
Vehículo atascado.....	123
Velocidad	
Limitador.....	141
Velocímetro.....	62
Ventanas.....	15
Con calefacción, trasera.....	17
Eléctrico.....	15
Ventilación, aire.....	110
Ventilador	
Motor.....	169
Viseras.....	17



NÚMERO DE PARTE. 87828939 A

